

Questo manuale deve essere considerato parte integrante della motocicletta e deve essere allegato alla motocicletta nel caso venga rivenduta.

Questa pubblicazione include le informazioni più aggiornate relative alla produzione al momento di andare in stampa. Honda Motor Co., Ltd. si riserva il diritto di apportare modifiche in qualsiasi momento senza preavviso e senza incorrere in alcun obbligo.

Nessuna parte di questa pubblicazione può essere riprodotta senza permesso scritto.

Il veicolo illustrato in questo manuale d'uso può presentare differenze rispetto al veicolo posseduto.

Benvenuto

Congratulazioni per avere acquistato una nuova motocicletta Honda. L'aver scelto una Honda ti permette di entrare in una grande famiglia di clienti soddisfatti e che hanno dimostrato di riconoscere che Honda significa qualità in ogni prodotto.

Per garantire sicurezza e piacere di guida:

- Leggere con attenzione il manuale d'uso.
- Seguire le raccomandazioni e le procedure contenute nel presente manuale.
- Prestare particolare attenzione ai messaggi di sicurezza nel presente manuale e sulla motocicletta.

- I seguenti codici, presenti in questo manuale, indicano il paese.
- Le illustrazioni sono basate sulla versione NC700XA ED.

Codici paese

Codice	Paese
NC700X	
E, III E	Regno Unito
F, II F	Francia
ED, II ED	Vendite dirette in Europa
NC700XA	
E, III E	Regno Unito
F, II F	Francia
ED, II ED	Vendite dirette in Europa
KO	Corea
NC700XD	
E	Regno Unito
F	Francia
ED	Vendite dirette in Europa

*Le caratteristiche del veicolo possono variare a seconda delle zone o dei paesi.

Qualche cenno sulla sicurezza

La propria sicurezza e quella altrui sono molto importanti. L'utilizzo in sicurezza di questa motocicletta è una responsabilità importante. Per aiutare a prendere decisioni con cognizione di causa, in questo manuale e sulle etichette relative alla sicurezza sono incluse le procedure di funzionamento e altre informazioni. Queste informazioni segnalano potenziali rischi che possono causare lesioni al cliente o agli altri. Ovviamente, non è né realistico né possibile fornire segnalazioni di attenzione per tutti i rischi legati al funzionamento o alla manutenzione di questa motocicletta. È necessario usare il buon senso.

Si troveranno importanti informazioni relative alla sicurezza in una varietà di forme tra cui:

- Etichette relative alla sicurezza sulla motocicletta
- Messaggi di sicurezza preceduti da un simbolo di segnalazione e da una delle tre parole di segnalazione: PERICOLO, ATTENZIONE o AVVERTENZA.

Tali parole significano:

PERICOLO

L'inosservanza delle istruzioni causa **GRAVI LESIONI o MORTE**.

ATTENZIONE

L'inosservanza delle istruzioni **PUÒ** causare **GRAVI LESIONI o MORTE**.

AVVERTENZA

L'inosservanza delle istruzioni **PUÒ** causare **LESIONI**.

Altre informazioni importanti vengono fornite dopo i seguenti titoli:

- AVVISO** Informazioni che contribuiscono ad evitare danni alla motocicletta, alle cose o all'ambiente.

Indice

Sicurezza della motocicletta P. 2

Guida di funzionamento P. 18

Manutenzione P. 49

Ricerca guasti P. 95

Informazioni P. 118

Specifiche tecniche P. 130

INDICE P. 133

Sicurezza della motocicletta

Questa sezione contiene importanti informazioni relative alla guida in sicurezza della motocicletta.

Si prega di leggere attentamente questa sezione.

Linee guida relative alla sicurezza	P. 3
Etichette con simboli.....	P. 6
Precauzioni relative alla sicurezza	P. 11
Precauzioni relative alla guida	P. 12
Accessori e modifiche	P. 16
Carico	P. 17

Linee guida relative alla sicurezza

Seguire queste linee guida per aumentare la sicurezza personale:

- Eseguire tutti i controlli regolari e di routine specificati nel presente manuale.
- Spegnerne il motore e tenere lontane scintille e fiamme prima di riempire il serbatoio del carburante.
- Non avviare il motore in ambienti parzialmente o completamente chiusi. Il monossido di carbonio contenuto nei gas di scarico è tossico e può essere mortale.

Indossare sempre il casco

È dimostrato che: il casco e l'abbigliamento protettivo riducono sensibilmente il numero e la gravità di ferite alla testa e ad altre parti del corpo. Indossare quindi sempre un casco per motocicletta e abbigliamento protettivo omologati. ➤ P. 11

Prima di mettersi alla guida

Verificare di essere fisicamente in forma,

concentrati e di non essere sotto l'effetto di alcool e droghe. Indossare e controllare che il passeggero indossi un casco per motocicletta e abbigliamento protettivo omologati. Comunicare al passeggero come aggrapparsi al maniglione di servizio o alla propria cintola, piegarsi in curva insieme al guidatore e di tenere i piedi sui poggiatesta anche quando la motocicletta è ferma.

Prendere il tempo necessario per imparare e fare pratica

Anche se si ha già esperienza di guida con altre motociclette, eseguire delle guide di prova in luoghi sicuri per acquisire familiarità con il modo in cui questa motocicletta funziona e deve essere gestita, oltre ad abituarsi alle misure e al peso della motocicletta.

Non guidare in modo aggressivo

Prestare attenzione ai veicoli circostanti e non dare per scontato di essere visto dagli altri. Essere sempre pronto ad una fermata improvvisa o ad eseguire una manovra per evitare ostacoli.

Rendersi visibili

È necessario rendersi più visibili, in special modo di notte, indossando un abbigliamento catarifrangente, posizionandosi in modo da essere visibili dagli altri guidatori, segnalando le svolte o i cambi di corsia e utilizzando l'avvisatore acustico quando necessario.

Non superare i propri limiti

Guidare sempre in base alle abilità personali o compatibilmente alle condizioni esterne. Stanchezza e distrazione possono compromettere la capacità di usare buon senso e di guidare in sicurezza.

Non bere prima di guidare

Alcool e guida non sono il giusto mix. Anche una sola bevanda alcolica può ridurre l'abilità di reagire alle variazioni di condizioni, mentre il tempo di reazione peggiora ad ogni ulteriore bevanda assunta. Non bere prima di guidare e non permettere che gli amici si mettano alla guida dopo aver bevuto.

Mantenere la propria Honda in condizioni di sicurezza

È importante una corretta manutenzione della motocicletta, in modo che sia sempre in condizioni di essere guidata in sicurezza.

Controllare la propria motocicletta prima di ogni guida ed eseguire tutta la manutenzione raccomandata. Non superare mai i limiti di carico (📄 P. 17) e non eseguire modifiche o installare accessori alla motocicletta che possano renderla pericolosa (📄 P. 16).

Se si è coinvolti in un incidente

La priorità è la sicurezza personale. Se ci sono feriti, non sottovalutare la gravità delle ferite e controllare se è possibile continuare a guidare in sicurezza. Se necessario, chiamare un'ambulanza. Inoltre, se nell'incidente sono stati coinvolti altre persone o veicoli, attenersi alle leggi e normative in vigore.

Se si decide di rimettersi alla guida, controllare prima le condizioni della motocicletta. Se il motore è ancora in funzione, spegnerlo. Controllare se ci

sono perdite di liquidi e se i dadi e dei bulloni essenziali sono correttamente serrati, quindi controllare manubrio, leve di comando, freni e ruote. Guidare lentamente e con grande attenzione.

La motocicletta potrebbe aver subito danni non immediatamente visibili. Fare eseguire quanto prima un controllo approfondito della motocicletta presso un'officina autorizzata.

Rischi legati al monossido di carbonio

I gas di scarico contengono monossido di carbonio, un gas incolore e inodore. Respirare il monossido di carbonio può causare la perdita dei sensi e il decesso.

Se il motore viene avviato in ambienti completamente o solo in parte chiusi, l'aria che si respira può contenere una pericolosa quantità di monossido di carbonio. Non avviare mai la motocicletta in un garage o in altri luoghi chiusi.

⚠ ATTENZIONE

Il monossido di carbonio è un gas tossico.

Respirarlo può causare la perdita dei sensi e il decesso.

Evitare tutte le zone o le attività che possano esporre al monossido di carbonio.

Etichette con simboli

Eccetto versione KO

Nelle pagine seguenti viene descritto il significato delle etichette. Alcune etichette forniscono segnalazioni di attenzione per tutti i potenziali rischi di lesioni gravi. Altre forniscono importanti informazioni relative alla sicurezza. Leggere con attenzione tali informazioni e non rimuovere le etichette.

Se un'etichetta si stacca o diventa illeggibile, contattare il proprio concessionario per la sostituzione.

Ogni etichetta è contrassegnata da un simbolo specifico.

Di seguito viene illustrato il significato di ciascun simbolo e ciascuna etichetta.



Leggere con attenzione le istruzioni contenute nel manuale d'uso.



Leggere con attenzione le istruzioni contenute nel manuale d'officina. Nell'interesse della sicurezza, la manutenzione di questi componenti deve essere effettuata solo presso il concessionario.

PERICOLO (con sfondo ROSSO)

L'inosservanza delle istruzioni causa GRAVI LESIONI o MORTE.



ATTENZIONE (con sfondo ARANCIONE)

L'inosservanza delle istruzioni PUÒ causare GRAVI LESIONI o MORTE.

AVVERTENZA (con sfondo GIALLO)

L'inosservanza delle istruzioni PUÒ causare LESIONI.



ETICHETTA BATTERIA PERICOLO

- Tenere la batteria lontana da fiamme e scintille. La batteria produce un gas esplosivo.
- Indossare occhiali protettivi e guanti isolanti prima di toccare la batteria per evitare il rischio di ustioni e di perdita della vista in seguito al contatto con l'elettrolito della batteria.
- Non lasciare che bambini o altre persone tocchino la batteria se non sono a perfettamente conoscenza delle corrette precauzioni di utilizzo e dei rischi correlati.
- Maneggiare l'elettrolito della batteria con estrema cautela poiché contiene acido solforico diluito. Il contatto con la pelle o gli occhi può provocare ustioni o la perdita della vista.
- Leggere e comprendere a fondo il presente manuale prima di maneggiare la batteria. La mancata osservazione delle istruzioni può causare lesioni personali e danni alla motocicletta.
- Non utilizzare la batteria se il livello dell'elettrolito si trova in corrispondenza o sotto al contrassegno di livello inferiore. Potrebbe esplodere e causare lesioni gravi.



ETICHETTA TAPPO RADIATORE PERICOLO

NON APRIRE MAI SE CALDO.

Il liquido refrigerante caldo provoca gravi ustioni.

La valvola limitatrice della pressione inizia ad aprirsi a **108 kPa**.

ETICHETTA DI ATTENZIONE ACCESSORI E CARICO ATTENZIONE

ACCESSORI E CARICO

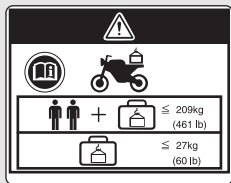

- La stabilità e il controllo in sicurezza di questa motocicletta possono risentire dell'aggiunta di accessori e bagaglio.
- Leggere con attenzione le istruzioni contenute nel manuale d'uso e nella guida all'installazione prima di installare qualsiasi accessorio.
- Il peso totale di accessori e bagaglio, aggiunti al peso di guidatore e passeggero, non può essere superiore a **209 kg (461 lb)**, valore relativo al carico massimo.
- Il peso del bagaglio non può essere superiore a **27 kg (60 lb)** in nessun caso.
- Non è consigliato il montaggio di carenature maggiorate montate su forcelle o manubrio.

**ETICHETTA AMMORTIZZATORE POSTERIORE**

RIEMPITO CON GAS

Non aprire. Non riscaldare.

ETICHETTA INFORMAZIONI PNEUMATICO

Pressione pneumatico a freddo:

[Solo guidatore]

Anteriore	250 kPa (2,50 kgf/cm²)
Posteriore	290 kPa (2,90 kgf/cm²)

[Guidatore e passeggero]

Anteriore	250 kPa (2,50 kgf/cm²)
Posteriore	290 kPa (2,90 kgf/cm²)

Dimensioni pneumatico:

Anteriore	120/70ZR17M/C (58W)
Posteriore	160/60ZR17M/C (69W)

Marca pneumatico: BRIDGESTONE METZELER

Anteriore	BT023F G	ROADTEC Z8 INTERACT E
Posteriore	BT023R G	ROADTEC Z8 INTERACT

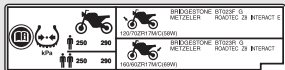

Etichette con simboli



ETICHETTA PROMEMORIA SICUREZZA

Per la propria protezione, indossare sempre il casco e abbigliamento protettivo.

ETICHETTA CARBURANTE

Solo benzina senza piombo



ETICHETTA CATENA DI TRASMISSIONE

Assicurarsi che la catena sia regolata e lubrificata correttamente.

Gioco **da 30 a 40 mm**



ETICHETTA LIMITI DI CARICO

Non superare **5.0 kg (11.0 lb)**

Precauzioni relative alla sicurezza

- Guidare con prudenza, tenendo le mani sul manubrio e i piedi sui poggiatesta.
- Durante la guida, il passeggero deve mantenere le mani sugli appositi maniglioni di servizio o alla cintola e i piedi sui poggiatesta.
- Tenere sempre in considerazione la sicurezza del passeggero e degli altri guidatori.

Abbigliamento protettivo

Assicuratevi che voi e il passeggero indossiate un casco per motocicletta omologato, occhiali protettivi ed indumenti protettivi ad alta visibilità. Non guidare in modo aggressivo, bensì in funzione delle condizioni meteorologiche e stradali.

■ Casco

Omologato secondo gli standard di sicurezza, ad alta visibilità e della misura corretta

- Deve essere comodo ma sicuro e con il sottogola allacciato

- Deve avere una visiera che consenta un ampio campo visivo o altri tipi di occhiali protettivi omologati

⚠ ATTENZIONE

Il mancato utilizzo del casco aumenta la possibilità di lesioni gravi o morte in caso di incidente.

Assicuratevi che voi e il passeggero indossiate un casco omologato e abbigliamento protettivo.

■ Guanti

Guanti di pelle con dita e alta resistenza all'abrasione

■ Stivali o calzature per la guida

Stivali resistenti con soles antiscivolo e protezione per le caviglie

■ Giacche e pantaloni

Giacche protettive, ad alta visibilità e a maniche lunghe, pantaloni resistenti per la guida (o abbigliamento protettivo).

Precauzioni relative alla guida

Periodo di rodaggio

Durante i primi 500 km di utilizzo, seguire queste linee guida per assicurare l'affidabilità e le prestazioni future della motocicletta.

- Evitare partenze a pieno gas e brusche accelerazioni.
- Evitare le frenate brusche e le scalate rapide.
- Guidare con prudenza.

Freni

Osservare le seguenti linee guida:

- Evitare le frenate brusche e le scalate rapide.
 - ▶ Una frenata improvvisa può ridurre la stabilità della motocicletta.
 - ▶ Quando possibile, ridurre la velocità in prossimità di una curva, per evitare il rischio di scivolare.
- Guidare con prudenza sui tratti in cui la trazione è limitata.
 - ▶ Le ruote si bloccano più facilmente su tali superfici, causando spazi di frenata più lunghi.
- Evitare di frenare continuamente.
 - ▶ Le frenate ripetute in discese lunghe e ripide possono surriscaldare eccessivamente i freni, riducendone l'efficacia. Per ridurre la velocità, utilizzare il freno motore abbinato all'azionamento intermittente dei freni.
- Per una completa efficienza dell'azione frenante, azionare contemporaneamente il freno anteriore e il freno posteriore.

■ Combinato ABS (solo NC700XA/XD)

La motocicletta è dotata di un impianto freni che distribuisce la forza frenante tra il freno anteriore e posteriore.

La distribuzione della forza frenante applicata al freno anteriore e posteriore varia in base all'azionamento della sola leva e del solo pedale. Per una completa efficienza del freno, azionare contemporaneamente la leva e il pedale.

Questo modello è dotato inoltre di un sistema frenante antibloccaggio (ABS) progettato per impedire il bloccaggio dei freni durante le frenate brusche. Utilizzare sempre i pneumatici consigliati per garantire il corretto funzionamento del sistema ABS.

- Il sistema ABS non riduce lo spazio di frenata. In determinate circostanze, il sistema ABS può allungare gli spazi di frenata.
- Il sistema ABS non entra in funzione a velocità inferiori a 10 km/h.
- La leva e il pedale del freno possono subire un leggero contraccolpo quando vengono azionati i freni. Ciò è normale.

■ Freno motore

Il freno motore contribuisce a rallentare la motocicletta quando l'acceleratore viene rilasciato. Scalare ad una marcia inferiore contribuisce ad aumentare ulteriormente l'azione frenante. Quando si percorrono discese lunghe e ripide, è consigliabile ridurre la velocità attraverso l'utilizzo del freno motore e l'utilizzo intermittente dei freni.

■ Condizioni di pioggia o bagnato

Le superfici stradali bagnate sono scivolose e i freni bagnati riducono ulteriormente l'efficienza della frenata.

Frenare con estrema attenzione in condizioni di bagnato.

Se i freni sono bagnati, è necessario frenare durante la guida a bassa velocità per fare in modo che asciughino.

Precauzioni relative alla guida

Parcheggio

- Parcheggiare il veicolo su una superficie asfaltata e in piano.
- Se è necessario parcheggiare su una superficie leggermente inclinata o non sicura, assicurarsi che la motocicletta non possa muoversi o cadere.
- Verificare che i componenti molto caldi non entrino in contatto con materiali infiammabili.
- Non toccare il motore, il silenziatore, i freni e gli altri componenti caldi prima che si siano raffreddati.
- Per ridurre il rischio di furti, bloccare sempre il manubrio e rimuovere la chiave quando si lascia la motocicletta incustodita.
È consigliato anche l'utilizzo di un dispositivo antifurto.

Parcheggio con cavalletto laterale

1. Spegnerne il motore.
2. Abbassare il cavalletto laterale.

3. Inclinare lentamente la motocicletta verso sinistra finché il suo peso è appoggiato sul cavalletto laterale.
4. Ruotare il manubrio completamente a sinistra.
▶ Ruotare il manubrio verso destra riduce la stabilità e può causare la caduta della motocicletta.
5. Portare il commutatore di accensione in posizione LOCK e rimuovere la chiave. ➤ P. 31

Linee guida relative al rifornimento e al carburante

Seguire queste linee guida per proteggere il motore e il catalizzatore:

- Utilizzare solamente carburante senza piombo.
- Utilizzare il carburante con il numero di ottano consigliato. L'utilizzo di carburante a basso numero di ottano può diminuire le prestazioni del motore.
- Non utilizzare carburanti con alta concentrazione di alcool. ➤ P. 122
- Non utilizzare carburante vecchio o contaminato o una miscela olio/carburante.
- Non far penetrare sporco o acqua nel serbatoio carburante.

Accessori e modifiche

Si raccomanda vivamente di non dotarsi di accessori non progettati specificamente da Honda o di eseguire modifiche che alterino il progetto originale della motocicletta. Ciò potrebbe comprometterne la sicurezza.

Le modifiche alla motocicletta possono far decadere la garanzia e rendere illegale la libera circolazione della motocicletta su strada. Prima di decidere di installare accessori sulla motocicletta, è necessario assicurarsi che tali modifiche siano sicure e legali.

ATTENZIONE

Accessori o modifiche non corretti possono provocare incidenti con conseguenti lesioni gravi o morte.

Rispettare tutte le istruzioni contenute nel presente manuale d'uso relative ad accessori e modifiche.

Non trainare rimorchi o sidecar con la motocicletta. La motocicletta non è stata progettata per questi scopi e il loro utilizzo può compromettere seriamente il controllo della motocicletta.

Carico

- Il trasporto di un peso supplementare influenza il controllo, la frenata e la stabilità della motocicletta.
Adattare sempre la velocità al carico che si sta trasportando per mantenere una guida in sicurezza.
- Non trasportare mai carichi eccessivi e rispettare sempre i limiti di carico specificati.
📄 **Carico massimo / Peso massimo bagaglio**
P. 130
- Fissare saldamente tutti i bagagli in modo che siano bilanciati e vicini al centro della motocicletta.
- Non posizionare oggetti vicino alle luci o al silenziatore.

ATTENZIONE

Carichi eccessivi o un carico non corretto possono essere cause di incidente con conseguenti lesioni gravi o morte.

Rispettare i limiti di carico e tutte le altre linee guida relative ai carichi contenute nel presente manuale.

Ubicazione componenti

(NC700X/XA)

Serbatoio del liquido freni posteriore ➔ P.79

Batteria ➔ P.70

Fusibile principale ➔ P.117

Serbatoio liquido freno anteriore ➔ P.79

Leva freno anteriore

Manopola acceleratore ➔ P.90

Tappo bocchettone di riempimento/astina di controllo livello olio motore ➔ P.71

Serbatoio riserva liquido di raffreddamento ➔ P.77

Filtro olio motore ➔ P.73

Carenatura inferiore ➔ P.67

Bullone di scarico olio motore ➔ P.73

Pedale freno posteriore

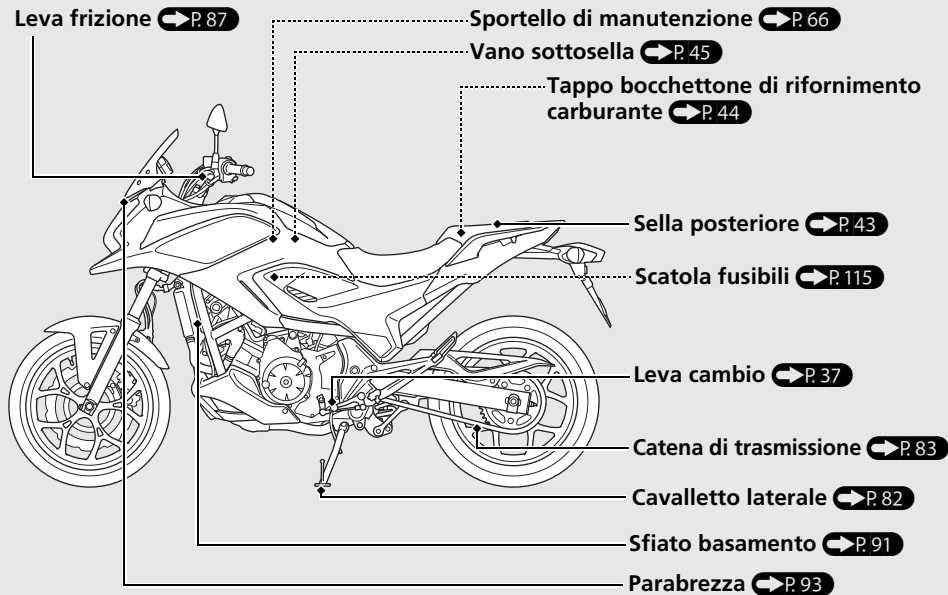

Ubicazione componenti *(Segue)* (NC700XD)

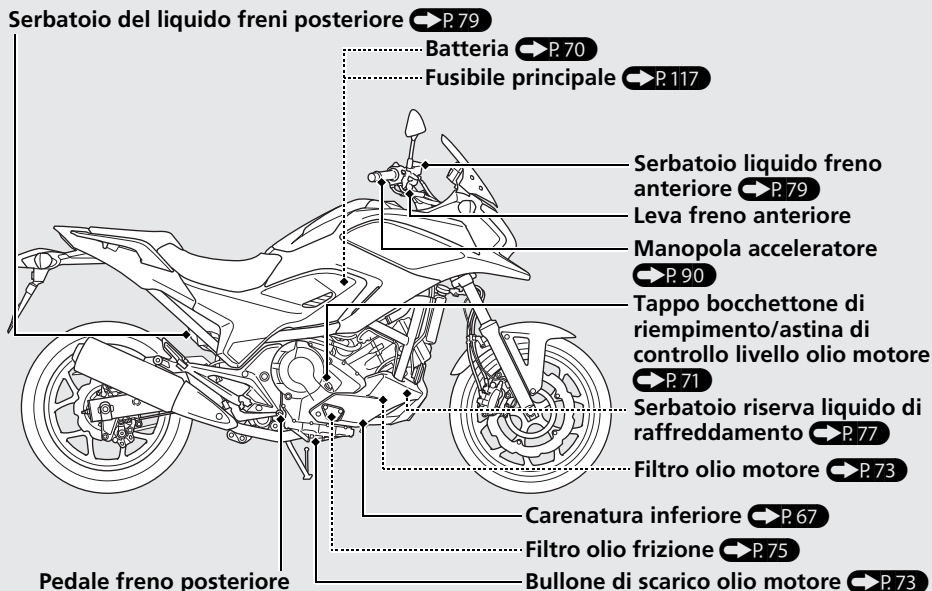

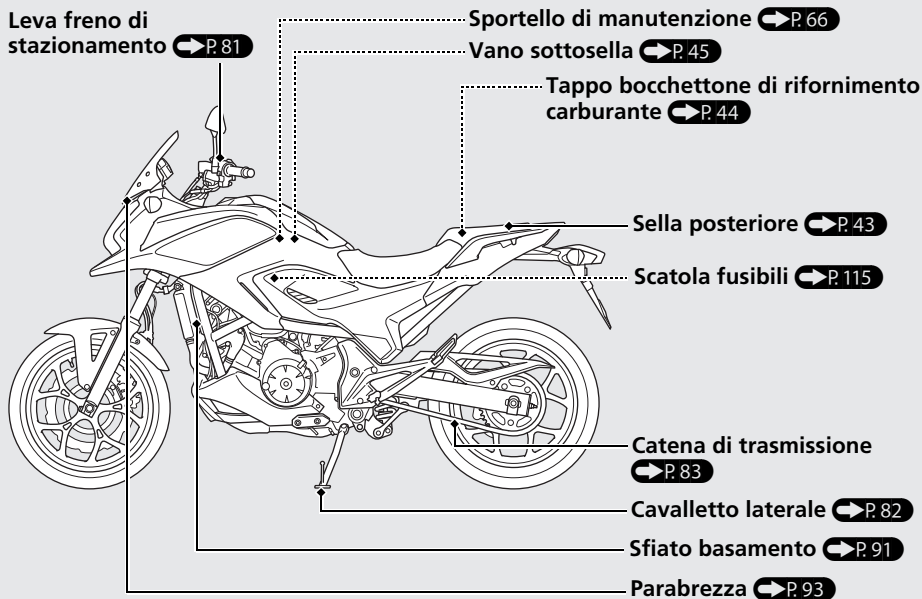

Strumenti

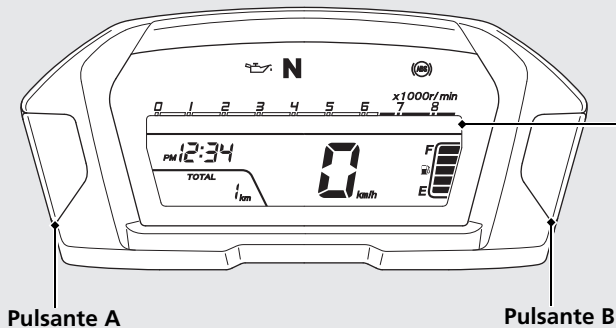

Controllo del display

Quando il commutatore di accensione viene portato in posizione ON, vengono visualizzate tutte le modalità e i segmenti digitali, quindi il segmento del contagiri aumenta fino a fondo scala e poi scompare.

Se alcuni non vengono visualizzati correttamente, fare controllare il problema presso il concessionario.

(NC700X/XA)

Orologio (visualizzazione 12 ore)

Per impostare l'orologio: ➡ P. 27

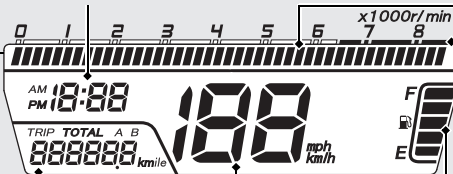

Tachimetro

Contachilometri totale [TOTAL] e contachilometri parziale [TRIP A/B]

Il pulsante A consente di passare dal contachilometri totale al contachilometri parziale nella visualizzazione normale.

- Contachilometri totale: Distanza totale percorsa.
- Contachilometri parziale: Distanza percorsa dall'ultimo azzeramento del contachilometri parziale (mantenere premuto il pulsante B per azzerare a 0.0 km/miglia).

Contagiri

AVVISO

Non portare il regime motore fino alla zona rossa del contagiri. Un regime motore eccessivo può pregiudicare la vita utile del motore.

Zona rossa contagiri

(regime motore eccessivo)

Indicatore livello carburante

Carburante rimanente quando inizia a lampeggiare solo il 1° segmento (E): circa 2,9 litri



Se l'indicatore livello carburante continua a lampeggiare oppure si spegne:

➡ P. 101

Strumenti (Segue)

(NC700XD)

Orologio (visualizzazione 12 ore)

Per impostare l'orologio: ➡ P. 27

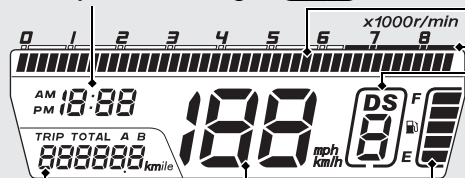

Tachimetro

Contachilometri totale [TOTAL] e contachilometri parziale [TRIP A/B]

Il pulsante A consente di passare dal contachilometri totale al contachilometri parziale nella visualizzazione normale.

- Contachilometri totale: Distanza totale percorsa.
- Contachilometri parziale: Distanza percorsa dall'ultimo azzeramento del contachilometri parziale (mantenere premuto il pulsante B per azzerare a 0.0 km/miglia).

Contagiri

AVVISO

Non portare il regime motore fino alla zona rossa del contagiri. Un regime motore eccessivo può pregiudicare la vita utile del motore.

Zona rossa contagiri

(regime motore eccessivo)

Indicatore livello carburante

Carburante rimanente quando inizia a lampeggiare solo il 1° segmento (E): circa 2,9 litri

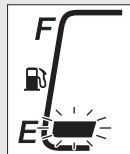

Se l'indicatore livello carburante continua a lampeggiare oppure si spegne: ➡ P. 101

Spia D



Si accende quando viene selezionata la posizione D in modalità cambio automatico. ➔ P. 41

Spia S

Si accende quando viene selezionata la posizione S in modalità cambio automatico. ➔ P. 41

Spia posizione cambio

La posizione del cambio viene indicata dalla spia posizione cambio quando sono selezionate le posizioni D, S o la modalità cambio manuale.

- ▶ "-" appare per alcuni secondi e poi scompare all'avviamento del motore.
- ▶ "-" lampeggia quando la posizione dell'interruttore di spegnimento motore cambia da Run  a Off  con il commutatore di accensione in posizione ON.
- ▶ "-" lampeggia quando il commutatore di accensione è in posizione ON con l'interruttore di spegnimento motore in posizione Off .

La spia lampeggia se:

- ▶ La ruota anteriore si solleva da terra.
- ▶ Viene fatta girare la ruota con la motocicletta verticale sul cavalletto.

Ciò è normale. Per azionare nuovamente il sistema, portare il commutatore di accensione in posizione OFF e poi ancora su ON.

Se durante la guida, il simbolo "-" nella spia posizione cambio lampeggia: ➔ P. 100

Strumenti *(Segue)*

Impostazione del display

È possibile regolare le tre voci seguenti.

- Regolazione della retroilluminazione
- Impostazione dell'orologio
- (Solo versioni E, III E) Modifica delle unità di misura di velocità e chilometraggio

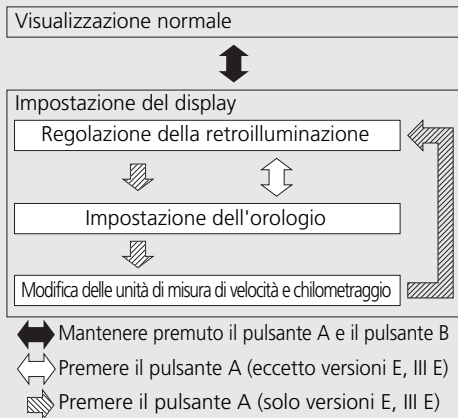

Inoltre, per passare dalla visualizzazione normale all'impostazione del display.

- Il pulsante non viene premuto per 30 secondi
 - Portare il commutatore di accensione in posizione OFF, quindi in posizione ON
- Ogni impostazione verrà annullata se il pulsante A non viene premuto.

1 Regolazione della retroilluminazione:

È possibile regolare la luminosità su tre livelli.

- 1 Portare il commutatore di accensione in posizione ON.
- 2 Mantenere premuto il pulsante A e il pulsante B finché le cifre dei minuti non indicano il livello di luminosità desiderato.
- 3 Premere il pulsante B. La luminosità è attivata.

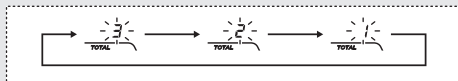

- 4 Premere il pulsante A. La retroilluminazione è stata impostata e la visualizzazione passa alla regolazione dell'orologio.

2 Per impostare l'orologio:

- 1 Al termine della regolazione della retroilluminazione, le cifre delle ore iniziano a lampeggiare.
- 2 Premere il pulsante B fino ad ottenere l'ora e la modalità AM/PM desiderate.
 - Mantenere premuto per l'avanzamento veloce delle ore.

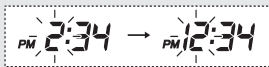

- 3 Premere il pulsante A. La cifra dei minuti inizia a lampeggiare.

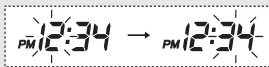

- 4 Premere il pulsante B fino a visualizzare il minuto desiderato.
 - Mantenere premuto per l'avanzamento veloce dei minuti.

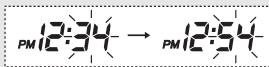

5 Eccetto versioni E, III E

Premere il pulsante A. L'orologio è stato impostato e la visualizzazione ritorna alla regolazione della retroilluminazione.

Solo versioni E, III E

Premere il pulsante A. L'impostazione dell'orologio è completata e la visualizzazione passa alla modifica delle unità di misura di velocità e chilometraggio.

3 Solo versioni E, III E Modifica delle unità di misura di velocità e chilometraggio:

- 1 Al termine dell'impostazione dell'orologio, le unità di misura di velocità e chilometraggio iniziano a lampeggiare.
- 2 Premere il pulsante B per selezionare "km/h" e "km" o "mph" e "mile".
- 3 Premere il pulsante A. Le unità di misura di velocità e chilometraggio sono state impostate e la visualizzazione ritorna alla regolazione della retroilluminazione.

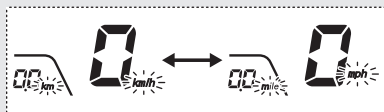

Spie

Spia bassa pressione olio

Si accende quando il commutatore di accensione viene portato in posizione ON.

Si spegne quando si avvia il motore.

Se si accende con il motore in

funzione:  P. 98

Spia sistema ABS (sistema frenante antibloccaggio) (solo NC700XA/XD)

Si accende quando il commutatore di accensione viene portato in posizione ON. Si spegne quando la velocità raggiunge circa 10 km/h.

Se si accende durante la guida:  P. 99

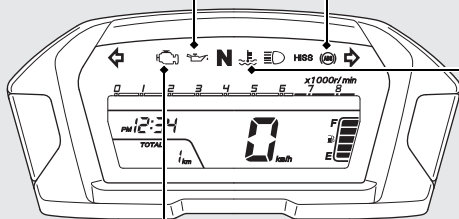



Spia alta temperatura liquido di raffreddamento motore

Se si accende durante la guida:

 P. 97

Spia guasti (MIL) impianto PGM-FI (iniezione programmata)

Si accende brevemente quando il commutatore di accensione viene portato su ON e l'interruttore di spegnimento motore è in posizione Run . Si accende brevemente quando il commutatore di accensione viene portato su ON e l'interruttore di spegnimento motore è in posizione Off .

Se si accende con il motore in funzione:  P. 98

**(P) Spia freno di stazionamento
(Solo NC700XD)**

Si accende per ricordare il mancato rilascio della leva del freno di stazionamento.

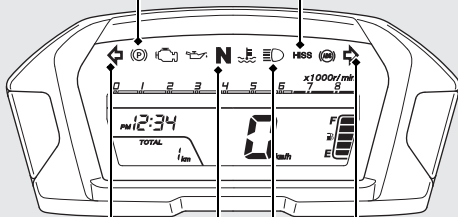

Spia HISS ➡ P. 120

- Si accende brevemente quando il commutatore di accensione viene portato su ON e l'interruttore di spegnimento motore è in posizione Run . Si spegne se la chiave di accensione ha il codice corretto.
- Lampeggia ogni 2 secondi per 24 ore quando il commutatore di accensione viene portato in posizione OFF.

➡ Spia indicatore di direzione destro

☷ Spia abbaglianti

N Spia folle

Si accende quando il cambio è in folle.

← Spia indicatore di direzione sinistro

Interruttori

(NC700X/XA)

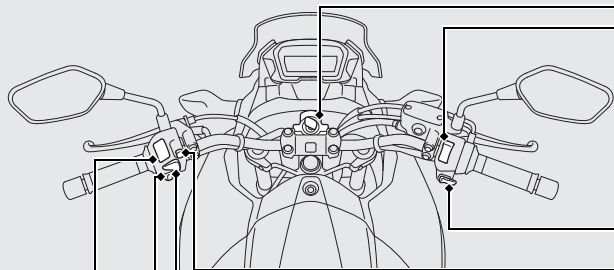

Pulsante avvisatore acustico



Interruttore indicatori di direzione

- Premendo l'interruttore vengono disattivati gli indicatori di direzione.

Devioluci/interruttore di comando lampeggio

- : Abbagliante
- : Anabbagliante
- **PASS** : Consente di eseguire lampeggi con i fari abbaglianti.

Interruttore di spegnimento motore

Deve rimanere normalmente in posizione Run .

- In caso di emergenza, portarlo in posizione Off per spegnere il motore.



Pulsante di avviamento



Interruttore luci di emergenza

Azionabile con il commutatore di accensione su ON. Può essere portato su OFF indipendentemente dalla posizione del commutatore di accensione.

- Con l'interruttore luci di emergenza su ON, i lampeggi continuano anche se il commutatore di accensione è su OFF o LOCK.

Commutatore di accensione

Attiva/disattiva l'impianto elettrico, blocca lo sterzo.

- La chiave può essere rimossa quando si trova in posizione OFF o LOCK.

Bloccasterzo

Bloccare lo sterzo quando si parcheggia per limitare il rischio di furti.

È inoltre consigliato un lucchetto a U o un dispositivo simile.

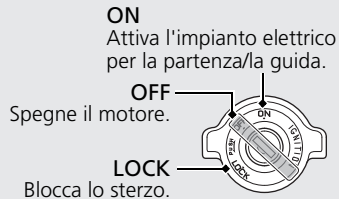
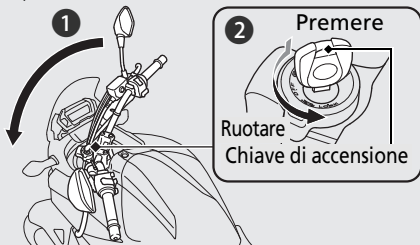

Blocco

- 1 Ruotare il manubrio completamente a sinistra.
- 2 Premere la chiave verso il basso, quindi portare il commutatore di accensione in posizione LOCK.
 - Scuotere il manubrio se il blocco si inserisce con difficoltà.
- 3 Rimuovere la chiave.

Sblocco

Inserire la chiave, premerla e portare il commutatore di accensione in posizione OFF.

Interruttori *(Segue)* (NC700XD)

Leva freno di stazionamento e pulsante di rilascio

Durante la sosta e il riscaldamento del motore, azionare il freno di stazionamento.

- ▶ Prima di iniziare la guida, rilasciare la leva del freno di stazionamento.

Per bloccare il freno di stazionamento

Tirare indietro la leva del freno di stazionamento per bloccare la ruota posteriore.

- ▶ Verificare che il pulsante di rilascio scatti e che la leva del freno non sia rilasciata.
- ▶ Il blocco del freno di stazionamento non funziona se il freno di stazionamento non è regolato correttamente. ➔ P. 81

Per sbloccare il freno di stazionamento

Rilasciare la leva del freno di stazionamento tirando leggermente verso l'interno la leva (1) e premendo il pulsante di rilascio (2).

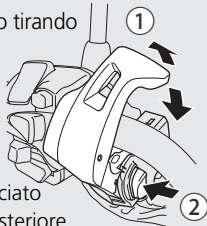

- ▶ Prima di iniziare la guida, controllare che la spia del freno di stazionamento sia in posizione OFF e che il freno di stazionamento sia completamente rilasciato per evitare trascinamenti sulla ruota posteriore.



 **Interruttore luci di emergenza** ➔ P. 30

Interruttore di passaggio alla marcia superiore (+)
Per passare alla marcia superiore. ➔ P. 42

Devioluci/interruttore di comando lampeggio

-  : Abbagliante
-  : Anabbagliante
-  **PASS** : Consente di eseguire lampeggi con i fari abbaglianti.

 **Interruttore indicatori di direzione**

- ▶ Premendo l'interruttore vengono disattivati gli indicatori di direzione.

Interruttore di passaggio alla marcia inferiore (-)

Per passare alla marcia inferiore. ➔ P. 42

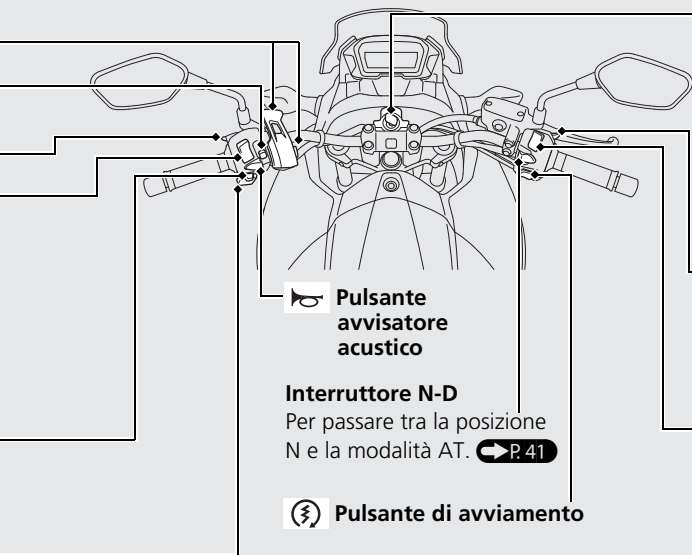

**Pulsante
avvisatore
acustico**

Interruttore N-D

Per passare tra la posizione N e la modalità AT. ➔ P.41



Pulsante di avviamento

Commutatore di accensione

Fornisce/toglie alimentazione all'impianto elettrico, blocca lo sterzo.

► La chiave può essere rimossa quando si trova in posizione OFF o LOCK.

Bloccasterzo: ➔ P.31

Interruttore AT/MT

Per passare dalla modalità cambio automatico (AT) alla modalità cambio manuale (MT).

➔ P.41

Interruttore di spegnimento motore

Deve rimanere normalmente in posizione Run

► In caso di emergenza, portarlo in posizione Off

Avviamento del motore

(NC700X/XA)

Avviare il motore con la seguente procedura, indipendentemente dal fatto che il motore sia freddo o caldo.

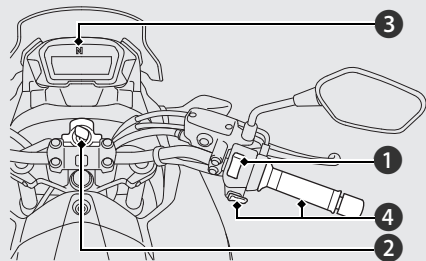

AVVISO

- Se il motore non si avvia entro 5 secondi, portare il commutatore di accensione in posizione OFF e attendere 10 secondi prima di provare nuovamente ad avviare il motore, per consentire il recupero della tensione di batteria.
- Un alto regime minimo e un alto numero di giri del motore, se prolungati, possono danneggiare il motore e l'impianto di scarico.
- Accelerare ripetutamente o mantenere il regime minimo accelerato per oltre 5 minuti potrebbe provocare lo scolorimento del tubo di scarico.

- 1 Verificare che l'interruttore di spegnimento motore sia in posizione Run
- 2 Portare il commutatore di accensione in posizione ON.
- 3 Portare il cambio in folle (la spia N si accende). In alternativa, tirare la leva della frizione per avviare la motocicletta con una marcia innestata finché il cavalletto laterale non è sollevato.
- 4 Premere il pulsante di avviamento con l'acceleratore completamente chiuso.

Se il motore non si avvia:

- 1 Accelerare a fondo e premere il pulsante di avviamento per 5 secondi.
- 2 Ripetere la normale procedura di avviamento.
- 3 Se il motore si avvia, accelerare leggermente se il minimo non è stabile.
- 4 Se il motore non si avvia, attendere 10 secondi prima di passare nuovamente ai punti ① e ②.

Se il motore non si avvia ➔ P. 96

(NC700XD)

Avviare il motore con la seguente procedura, indipendentemente dal fatto che il motore sia freddo o caldo.

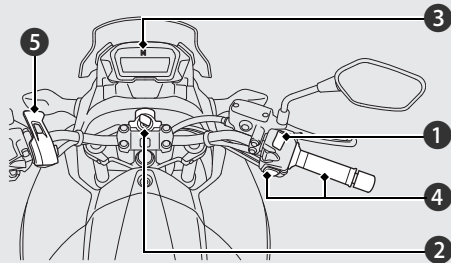

- 1 Verificare che l'interruttore di spegnimento motore sia in posizione Run .
- 2 Portare il commutatore di accensione in posizione ON.
- 3 Controllare se il cambio è in folle (la spia N si accende).
- 4 Premere il pulsante di avviamento con l'acceleratore completamente rilasciato.
- 5 Prima di iniziare la guida, rilasciare la leva del freno di stazionamento.

AVVISO

- Se il motore non si avvia entro 5 secondi, portare il commutatore di accensione in posizione OFF e attendere 10 secondi prima di provare nuovamente ad avviare il motore, per consentire il recupero della tensione di batteria.
- Il regime minimo accelerato e i fuorigiri del motore, se continuati, possono danneggiare il motore e l'impianto di scarico.
- Accelerare ripetutamente o mantenere il regime minimo accelerato per oltre 5 minuti potrebbe provocare lo scolorimento del tubo di scarico.

Se il motore non si avvia ➔ P.34

Avviamento del motore *(Segue)*

Spegnimento del motore

- ① Per spegnere il motore, mettere il cambio in folle
(la spia N si accende).
 - ▶ Se si porta il commutatore di accensione su OFF quando la motocicletta è in marcia, il motore si spegnerà con la frizione disinnestata.
- ② Portare il commutatore di accensione in posizione OFF.
- ③ Quando si parcheggia la motocicletta, tirare la leva del freno di stazionamento.

Selezione marce

(NC700X/XA)

Il cambio della motocicletta ha sei marce avanti in uno schema con la prima verso il basso e le altre cinque verso l'alto.

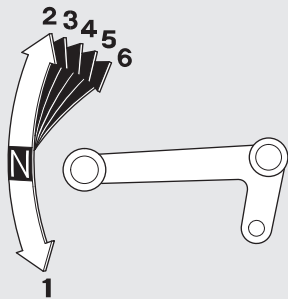

Se viene innestata una marcia con il cavalletto laterale abbassato, il motore si spegne.

(NC700XD)

La NC700XD è dotata di un cambio a 6 marce a controllo automatico. Può essere impostato in automatico (modalità AT) o in manuale (modalità MT).

Selezione marce *(Segue)* (NC700XD)

Cambio a doppia frizione

Per fornire delle risposte all'ampia gamma di necessità in più situazioni dei motociclisti, il cambio è dotato di tre modalità operative, la modalità AT (compresa la posizione D per il funzionamento normale e la modalità S per la guida sportiva) e la modalità MT (per il funzionamento in manuale del cambio a 6 marce), che conferiscono le stesse sensazioni di un cambio manuale.

- Utilizzare sempre i pneumatici consigliati per garantire il corretto funzionamento del cambio a doppia frizione.

Il cambio a doppia frizione esegue un controllo automatico immediatamente dopo l'avviamento del motore.

Il simbolo “-” appare nella spia posizione cambio per alcuni secondi e poi scompare. Quando appare il simbolo “-”, non è possibile inserire la marcia.

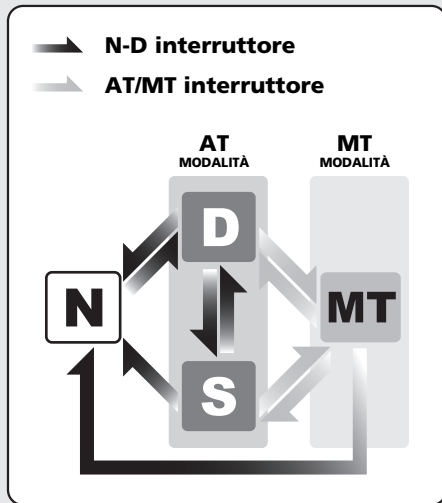

Folle (N): La folle si seleziona automaticamente quando si porta il commutatore di accensione in posizione ON.

Se la folle non viene selezionata quando si porta il commutatore di accensione in posizione ON:

- ▶ Portare il commutatore di accensione in posizione OFF e poi ancora in posizione ON.
- ▶ Se la posizione di folle ancora non viene selezionata dopo aver portato il commutatore di accensione in posizione OFF e poi ancora in posizione ON. ➡ P. 100

Quando il cambio entra in folle (N) si può sentire un rumore (scatto). Ciò è normale.

Quando è possibile passare dalla posizione N alla posizione D

- ▶ La motocicletta è ferma con il motore al minimo.
- ▶ L'acceleratore non è azionato. Non è possibile passare dalla posizione N alla posizione D con l'acceleratore azionato.
- ▶ Non è possibile passare dalla posizione N alla posizione D mentre le ruote girano.
- ▶ Il cavalletto laterale è sollevato.

AVVISO

- Per evitare di danneggiare la frizione, non utilizzare l'acceleratore per mantenere ferma la motocicletta in salita.

Selezione marce *(Segue)*

MODALITÀ AT: In questa modalità le marce si ingranano automaticamente in base alle condizioni di guida.

È possibile passare provvisoriamente alla marcia superiore o inferiore utilizzando l'interruttore di passaggio alla marcia superiore (+) o l'interruttore di passaggio alla marcia inferiore (-). Questi interruttori sono molto utili quando si desidera passare provvisoriamente alla marcia inferiore in prossimità di una curva, ecc. ➔ P. 42

In modalità AT è possibile scegliere tra due posizioni: modalità D e modalità S.

Posizione D (AT): È la posizione standard quando viene selezionata la modalità AT.

Selezionare la posizione D per un funzionamento regolare e bassi consumi di carburante.

Posizione S (AT): Selezionare questa posizione in modalità AT quando si ha la necessità di maggiore potenza, ad esempio in sorpasso o in salita.

MODALITÀ MT: Modalità MT (funzionamento manuale a 6 marce). In questa modalità è possibile scegliere tra 6 marce.

Passaggio tra la folle e AT/MT

Passaggio dalla folle (N) alla modalità AT

Premere il lato D/S dell'interruttore N-D (1). La spia posizione D si accende, nella spia posizione cambio viene indicato "1" e la prima marcia è selezionata.

Passaggio dalla modalità AT o MT alla folle

Premere N sull'interruttore N-D (2).

Passaggio tra la posizione D e la posizione S in modalità AT

Premere il lato D/S dell'interruttore N-D. La spia posizione S o D si accende (3, 4).

Passaggio tra la modalità AT e la modalità MT

Premere l'interruttore AT/MT (5).

La spia S o D si spegne quando viene selezionata la modalità MT (6).

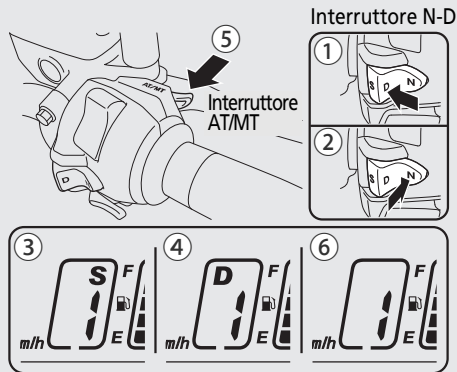

Selezione marce *(Segue)*

Guida in modalità MT

Passare alla marcia superiore e inferiore con l'interruttore + e -.

La marcia selezionata viene mostrata sulla spia posizione cambio.

- ▶ Se è selezionata la modalità MT, il cambio non passa automaticamente alla marcia superiore. Evitare che i giri del motore entrino nella zona rossa.
- ▶ Il cambio passa automaticamente alla marcia inferiore quando si rallenta, anche in modalità MT.
- ▶ Sarà possibile partire in 1a marcia anche se è selezionata la modalità MT.

Funzionamento del cambio marcia

Passaggio alla marcia superiore:

Premere l'interruttore di passaggio alla marcia superiore (+) (7).

Passaggio alla marcia inferiore:

Premere l'interruttore di passaggio alla marcia inferiore (-) (8).

Non è possibile continuare a cambiare marcia mantenendo premuto l'interruttore di cambio marcia.

Per eseguire il cambio di marcia, rilasciare l'interruttore e premerlo nuovamente.

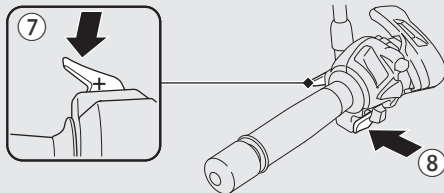

Limite del cambio marcia

Se il regime motore supera il limite, è possibile passare alla marcia inferiore.

Rifornimento

Su questa motocicletta è necessario aprire la sella posteriore per effettuare il rifornimento

Sella posteriore

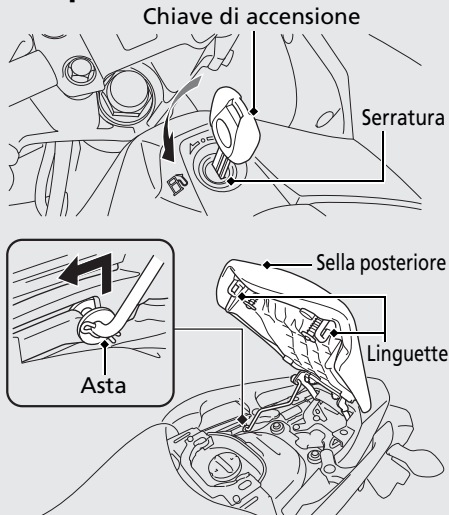

Apertura

- 1 Inserire la chiave di accensione nella serratura e ruotare la chiave in senso antiorario.
- 2 Sollevare la parte anteriore della sella posteriore.

Chiusura

- 1 Tirare l'asta verso l'alto.
- 2 Premere verso il basso la parte anteriore della sella posteriore finché si blocca.
 - ▶ Verificare che le linguette siano bloccate saldamente in posizione per sollevare leggermente la parte anteriore della sella posteriore.
 - ▶ La sella si blocca automaticamente quando viene chiusa.
Non lasciare la chiave nel vano sottosella della sella posteriore.
- 3 Rimuovere la chiave.

Rifornimento *(Segue)*

Tipo di carburante: Solo benzina senza piombo

Numero di ottano carburante: Questa motocicletta è stata progettata per utilizzare un numero di ottano (RON) pari a 91 o superiore per ottenere le migliori prestazioni.

Capacità serbatoio: 14,1 litri

Istruzioni relative al rifornimento e al carburante ➡ P.15

Apertura del tappo del bocchettone di rifornimento carburante

- 1 Aprire la sella posteriore. ➡ P.43
- 2 Ruotare il tappo del bocchettone di rifornimento carburante in senso antiorario finché si ferma, quindi rimuoverlo.

Chiusura del tappo del bocchettone di rifornimento carburante

- 1 Installare e serrare saldamente il tappo del bocchettone di rifornimento carburante ruotandolo in senso orario.
 - ▶ Verificare che le frecce sul tappo e sul serbatoio del carburante siano allineate.
- 2 Chiudere la sella posteriore.

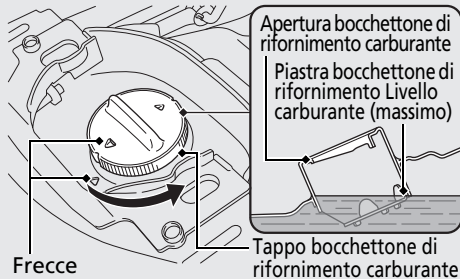

Non rifornire di carburante oltre la piastra.

⚠ ATTENZIONE

Il carburante è altamente infiammabile ed esplosivo. Quando si maneggia il carburante c'è il rischio di ustioni o lesioni gravi.

- Spegner il motore e tenere lontano fonti di calore, scintille e fiamme.
- Maneggiare il carburante solo all'esterno.
- Eliminare immediatamente le fuoriuscite.

Attrezzatura vano sottosella

Vano sottosella

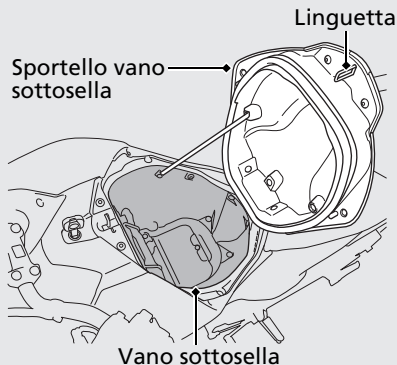
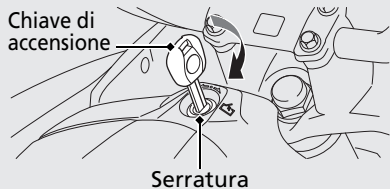

Apertura

- 1 Inserire la chiave di accensione nella serratura e ruotare la chiave in senso orario.
- 2 Sollevare la parte anteriore dello sportello del vano sottosella.

Chiusura

- 1 Premere verso il basso la parte anteriore dello sportello del vano sottosella finché si blocca.
 - ▶ Verificare che la linguetta sia bloccata saldamente in posizione per sollevare leggermente la parte anteriore dello sportello del vano sottosella.
 - ▶ Si blocca automaticamente in fase di chiusura.
Non lasciare la chiave nel vano sottosella.
- 2 Rimuovere la chiave.

Non superare mai il limite di peso massimo.

Peso massimo: 5,0 kg

- ▶ Non conservare oggetti infiammabili o sensibili ai danni da calore.

Attrezzatura vano sottosella *(Segue)*

Il casco può essere conservato nel vano sottosella. Rivolgere la parte anteriore del casco verso l'alto.

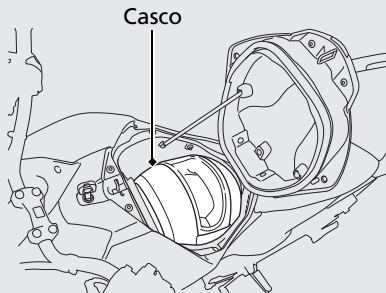

- ▶ Alcuni caschi potrebbero non entrare nel vano portaoggetti a causa della loro misura o forma.

Apertura del vano sottosella. ➡ P. 45

Kit attrezzi/lucchetto ad U

Il kit attrezzi si trova sullo sportello di manutenzione (all'interno del vano sottosella) ed è fissato dalla cinghia di gomma. C'è spazio sufficiente per riporre un lucchetto ad U.



- ▶ Il kit attrezzi/lucchetto ad U vengono bloccati in posizione sopra lo sportello di manutenzione.
- ▶ Alcuni lucchetti a U possono non entrare nel vano portaoggetti a causa della loro misura o forma.

Apertura del vano sottosella. ➡ P. 45

Borsa portadocumenti

La borsa portadocumenti si trova nel vano del manuale d'uso (nel vano sottosella).

Apertura del vano del manuale d'uso

- 1 Rimuovere il fermaglio. ➡ P. 69
- 2 Aprire lo sportello del vano del manuale d'uso.

Chiusura del vano del manuale d'uso

- 1 Chiudere lo sportello del vano del manuale d'uso.
- 2 Installare il fermaglio.

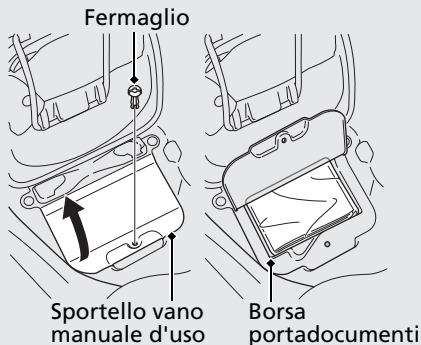

Attrezzatura vano sottosella (Segue)

Portacasco

Il portacasco si trova sotto la sella posteriore.
Il cavo di fissaggio per casco si trova nel kit
attrezzi.

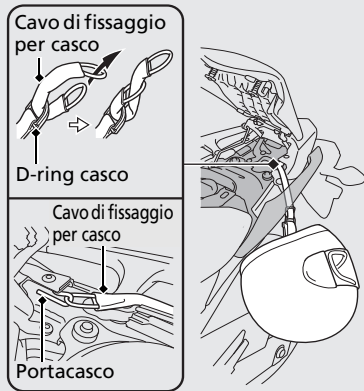

- Utilizzare il portacasco solo quando il veicolo è parcheggiato.

► **Apertura della sella posteriore.** ➔ P.43

! ATTENZIONE

Durante la guida, un casco attaccato al portacasco può interferire con la ruota o la sospensione posteriore e può causare un incidente con possibilità di lesioni gravi o decesso.

Utilizzare il portacasco solo quando il veicolo è parcheggiato. Non guidare con un casco fissato al portacasco.

Manutenzione

Prima di tentare qualsiasi intervento di manutenzione, leggere attentamente "Importanza della manutenzione" e "Elementi essenziali della manutenzione". Per i dati relativi alla manutenzione, far riferimento a "Specifiche tecniche".

Importanza della manutenzione	P. 50	Liquido di raffreddamento	P. 77
Programma di manutenzione	P. 51	Freni	P. 79
Elementi essenziali della manutenzione ..	P. 54	Cavalletto laterale	P. 82
Kit attrezzi	P. 65	Catena di trasmissione	P. 83
Rimozione e installazione dei componenti		Frizione	P. 87
della carrozzeria	P. 66	Acceleratore	P. 90
Sportello di manutenzione	P. 66	Sfiato basamento	P. 91
Carenatura inferiore.....	P. 67	Altre regolazioni	P. 92
Fermaglio.....	P. 69	Puntamento faro	P. 92
Batteria.....	P. 70	Interruttore luce di stop.....	P. 92
Olio motore	P. 71	Altezza parabrezza	P. 93

Importanza della manutenzione

Eseguire una corretta manutenzione della motocicletta è assolutamente fondamentale per la sicurezza e la protezione dell'investimento, per ottenere le prestazioni migliori, per evitare guasti e per ridurre l'inquinamento atmosferico. La responsabilità della manutenzione è a carico del proprietario. Controllare la motocicletta prima di ogni guida, eseguire i controlli periodici specificati nel programma di manutenzione. ➔ P. 51

⚠ ATTENZIONE

Una manutenzione non corretta della motocicletta o la mancata risoluzione di un problema prima di mettersi alla guida può causare un incidente con conseguenti lesioni gravi o morte.

Seguire sempre le raccomandazioni relative a controlli e manutenzione programmati nel presente manuale d'uso.

Sicurezza della manutenzione

Leggere sempre le istruzioni relative alla manutenzione prima di iniziare un intervento e verificare di essere in possesso dei necessari strumenti, componenti e capacità tecniche. Non è possibile fornire segnalazioni di attenzione per ogni tipo di rischio che possa insorgere durante gli interventi di manutenzione. Solo l'addetto all'intervento può decidere se è necessario eseguire una determinata procedura.

Quando si eseguono interventi di manutenzione, seguire queste linee guida.

- Spegnerne il motore e rimuovere la chiave.
- Parcheggiare la motocicletta su una superficie solida e piana, sostenendola con il cavalletto laterale o un cavalletto di sicurezza per la manutenzione.
- Per evitare bruciature, prima di procedere alla manutenzione lasciare raffreddare motore, silenziatore, freni e altri componenti sottoposti ad alte temperature.
- Avviare il motore solo quando viene ordinato e in un ambiente ben ventilato.

Il programma di manutenzione specifica i requisiti di manutenzione necessari per garantire ottime prestazioni in sicurezza e affidabilità, oltre a un corretto controllo delle emissioni.









I lavori di manutenzione devono essere eseguiti in base agli standard e alle specifiche Honda da tecnici correttamente formati ed equipaggiati. Il proprio concessionario risponde a tutti questi requisiti. Tenere un registro accurato di tutti gli interventi di manutenzione, per garantire che la motocicletta sia sottoposta ad una manutenzione corretta.

Verificare che chiunque esegua interventi di manutenzione compili questo registro.

Tutti i costi della manutenzione programmata vengono considerati di norma a carico del proprietario e verranno addebitati dal concessionario. Conservare tutti gli scontrini. Se la motocicletta viene venduta, questi scontrini devono essere consegnati al nuovo proprietario insieme alla motocicletta.

Dopo ciascuna manutenzione periodica, Honda consiglia di fare eseguire una prova su strada della motocicletta da un concessionario.

Programma di manutenzione

Voci	Controllo di preparazione alla guida  P. 54	Frequenza*1						Controllo annuale	Sostituzione regolare	Fare riferimento alla pagina
		x 1.000 km	1	12	24	36	48			
		x 1.000 mi	0,6	8	16	24	32			
Tubazione carburante 				I	I	I	I	I		-
Livello carburante	I									44
Funzionamento acceleratore 	I			I	I	I	I	I		90
Filtro aria*2 					R			R		-
Sfiato basamento*3				C	C	C	C	C		91
Candela 					I			R		-
Gioco valvola 				I	I	I	I			-
Olio motore	I		R	R	R	R	R	R	R	71
Filtro olio motore			R	R	R	R	R	R		73
Filtro olio frizione		NC700XD	R		R			R		75
Regime minimo motore 			I	I	I	I	I	I		-
Liquido di raffreddamento radiatore*4	I			I	I	I	I	I	3 anni	77
Impianto di raffreddamento 				I	I	I	I	I		-

Livello di manutenzione

 : Intermedio. Raccomandiamo che gli interventi di manutenzione vengano eseguiti dal concessionario, a meno di essere in possesso degli attrezzi necessari e di avere la necessaria esperienza in campo meccanico. Le procedure sono fornite in tutti i manuali d'officina Honda ufficiali.

 : Tecnico. Per motivi di sicurezza, questi interventi di manutenzione devono essere eseguiti dal concessionario.





















































































Legenda manutenzione

I : Controllare (pulire, registrare, lubrificare o, se necessario, sostituire)

L : Lubrificare

R : Sostituire

C : Pulire

Voci	Controllo di preparazione alla guida  P. 54	Frequenza*1					Controllo annuale	Sostituzione regolare	Fare riferimento alla pagina	
		x 1.000 km	1	12	24	36				48
		x 1.000 mi	0,6	8	16	24				32
Catena di trasmissione			Ogni 1.000 km:  						83	
Pattino catena di trasmissione									86	
Liquido freni*4									2 anni	79
Usura pastiglie freni										80
Impianto freni										54
Interruttore luce di stop										92
Funzionamento blocco freno		NC700XD								81
Puntamento faro										92
Luci/avvisatore acustico										-
Interruttore di spegnimento motore										-
Impianto frizione		NC700X/XA								87
Cavalletto laterale										82
Sospensioni										-
Dadi, bulloni, dispositivi di fissaggio										-
Ruote/pneumatici										61
Cuscinetti testa di sterzo										-

Note:

*1 : Se il contachilometri totale indica un chilometraggio maggiore, ripetere negli intervalli di frequenza stabiliti.

*2 : Eseguire più frequentemente la manutenzione quando si guida in zone insolitamente umide o polverose.

*3 : Eseguire più frequentemente la manutenzione quando si guida sotto la pioggia o a pieno gas.

*4 : La sostituzione richiede esperienza in campo meccanico.

Controllo di preparazione alla guida

Per la propria sicurezza, il cliente ha la responsabilità di effettuare il controllo di preparazione alla guida e assicurarsi che eventuali problemi rilevati vengano risolti. Il controllo di preparazione alla guida è obbligatorio, non solo per la propria sicurezza, ma anche perché un semplice guasto o un pneumatico sgonfio potrebbero rivelarsi problemi più gravi.

Controllare quanto segue prima dell'utilizzo della motocicletta:

- Livello carburante – se necessario, riempire il serbatoio del carburante. ➤ P. 44
- Valvola a farfalla – Controllare se si apre regolarmente e se si chiude completamente in tutte le posizioni dello sterzo. ➤ P. 90
- Olio motore – Se necessario, rabboccare. Controllare se ci sono perdite. ➤ P. 71
- Livello liquido di raffreddamento – Se necessario, aggiungere del liquido di raffreddamento. Controllare se ci sono perdite. ➤ P. 77

- Catena di trasmissione – Controllare le condizioni e il lasco e, se necessario, lubrificare. ➤ P. 83
 - Freni – Controllare il funzionamento; Lato anteriore e posteriore: controllare il livello del liquido freni e l'usura delle pastiglie. ➤ P. 79, 80
 - Luci e avvisatore acustico – Controllare se le luci, gli indicatori e l'avvisatore acustico funzionano correttamente.
 - Interruttore di spegnimento motore – Controllare se il funzionamento è corretto.
 - Impianto di esclusione accensione cavalletto laterale – Controllare se funziona correttamente. ➤ P. 82
 - Ruote e pneumatici – Controllare lo stato, la pressione e, se necessario, regolare. ➤ P. 61
- (Solo NC700X/XA)**
- Frizione – Controllare il funzionamento; Se necessario, regolare il gioco. ➤ P. 87

Sostituzione dei componenti

Utilizzare sempre componenti originali Honda o equivalenti per garantire affidabilità e sicurezza.

Quando si ordinano componenti colorati, specificare il nome del modello, il colore e il codice indicato sull'etichetta colori. L'etichetta colori è applicata sul telaio sotto la sella posteriore. ➔ P. 43

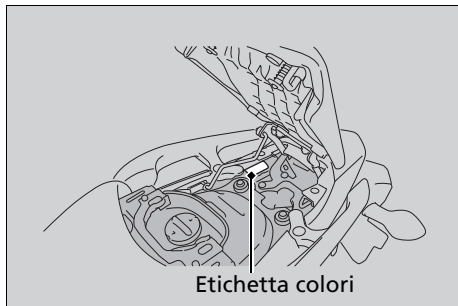

Etichetta colori

ATTENZIONE

L'installazione di componenti non originali Honda può rendere la motocicletta pericolosa e provocare incidenti con possibilità di lesioni gravi o decesso.

Utilizzare sempre componenti originali Honda o loro equivalenti, progettati e approvati per la motocicletta.

Batteria

La motocicletta è dotata di una batteria che non richiede manutenzione. Non è necessario controllare il livello di elettrolito della batteria o aggiungere acqua distillata. Pulire i terminali della batteria se sono sporchi o corrosi.

Non rimuovere le guarnizioni del tappo della batteria. Non è necessario rimuovere il tappo durante la carica.

AVVISO

La batteria non richiede manutenzione e può essere danneggiata in modo permanente se viene rimossa la guarnizione dei tappi.



Questo simbolo sulla batteria significa che questo prodotto non deve essere smaltito come un normale rifiuto domestico.

AVVISO

Se la batteria viene smaltita in modo non corretto, può essere dannosa per l'ambiente e la nociva per la salute. Controllare sempre le normative vigenti relative allo smaltimento delle batterie.

! ATTENZIONE

Durante il normale funzionamento, la batteria esala idrogeno esplosivo.

Una scintilla o una fiamma possono causare l'esplosione della batteria, con conseguente possibilità di decesso o lesioni gravi.

Indossare indumenti protettivi e una protezione per il viso, oppure fare eseguire gli interventi di manutenzione della batteria da parte di un meccanico esperto.

! Pulizia dei terminali della batteria

1. Rimuovere la batteria. ➤ P. 70
2. Se i terminali iniziano a corrodersi e sono rivestiti da una sostanza bianca, lavarli con acqua calda e pulirli.

3. Se i terminali sono molto corrosi, pulire e lucidare i terminali con una spazzola metallica o carta vetrata. Indossare occhiali protettivi.

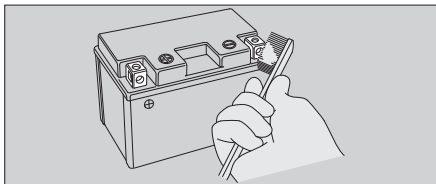

4. Dopo la pulizia, reinstallare la batteria.

La batteria ha una durata utile limitata. Consultare il concessionario per i tempi di sostituzione della batteria. Sostituire sempre la batteria con una batteria dello stesso tipo, che non richiede manutenzione.

AVVISO

L'installazione di accessori elettrici non originali Honda può sovraccaricare l'impianto elettrico, con il rischio di scaricare la batteria e di danneggiare l'impianto elettrico.

Fusibili

I fusibili proteggono i circuiti elettrici della motocicletta. Se un componente elettrico della motocicletta non funziona, controllare e sostituire eventuali fusibili bruciati. ➤ P. 115

Controllo e sostituzione dei fusibili

Portare il commutatore di accensione in posizione OFF per rimuovere e controllare i fusibili. Se un fusibile è bruciato, sostituirlo con un fusibile dello stesso amperaggio. Per l'amperaggio dei fusibili, vedere "Specifiche tecniche". ➤ P. 132

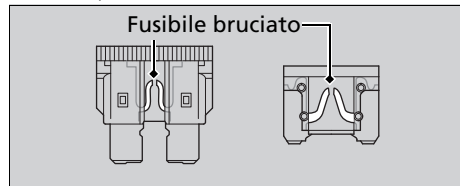

AVVISO

La sostituzione di un fusibile con uno di amperaggio maggiore aumenta considerevolmente il rischio di danneggiare l'impianto elettrico.

Elementi essenziali della manutenzione

Se un fusibile si guasta ripetutamente, è probabile che ci sia un guasto di natura elettrica. Fare controllare la motocicletta presso il concessionario.

olio motore

Il consumo e la qualità dell'olio motore peggiorano in base alle condizioni di guida e al trascorrere del tempo.

Controllare regolarmente il livello dell'olio e, se necessario, rabboccare con olio motore consigliato. L'olio sporco o vecchio deve essere cambiato quanto prima.

Selezione dell'olio motore

Per l'olio motore raccomandato, vedere "Specifiche tecniche". ➔ P. 131

Se viene utilizzato un olio motore non originale Honda, controllare l'etichetta per verificare che tale olio soddisfi tutti gli standard seguenti:

- Standard JASO T 903*1: MA
- Standard SAE*2: 10W-30
- Classificazione API*3: SG o superiore

- *1. Lo standard JASO T 903 è un indice per gli oli motore per motori a 4 tempi. Esistono due classi: MA e MB. Per esempio, l'etichetta seguente indica la classificazione MA.

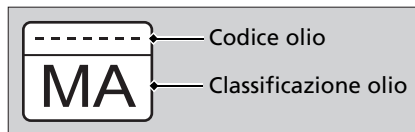

- *2. Lo standard SAE classifica gli oli in base alla viscosità.
- *3. La classificazione API specifica il livello di qualità e prestazioni degli oli motore. Utilizzare olio di tipo SG o superiore, ad eccezione dell'olio contrassegnato come "a risparmio energetico" sul simbolo circolare di servizio API.

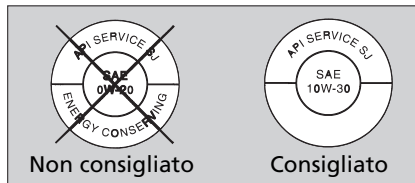

Liquido freni

Non aggiungere o cambiare il liquido freni, ad eccezione di casi di emergenza. Utilizzare sempre liquido freni nuovo proveniente da un contenitore sigillato. Se viene aggiunto liquido, fare eseguire quanto prima la manutenzione dell'impianto freni presso il concessionario.

AVVISO

Il liquido freni può danneggiare le superfici in plastica e verniciate.

Eliminare immediatamente le fuoriuscite e lavare accuratamente.

Liquido freni consigliato:

Liquido freni DOT 4 Honda o equivalente

Catena di trasmissione

Controllare e lubrificare regolarmente la catena di trasmissione. Controllare la catena più frequentemente se si guida su strade dissestate, ad alta velocità, oppure con rapide accelerazioni ripetute.

Se la catena non si muove regolarmente, produce rumori inusuali, presenta rulli danneggiati, perni allentati, O-ring mancanti o attorcigliamenti, farla controllare dal concessionario.

Controllare inoltre l'ingranaggio motore e l'ingranaggio della ruota posteriore. Se i denti sono usurati o danneggiati, far controllare l'ingranaggio dal concessionario.

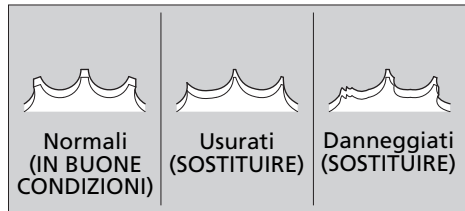

AVVISO

L'utilizzo di una nuova catena con ingranaggi usurati provoca la rapida usura della catena.

I Pulizia e lubrificazione

Dopo aver controllato il lasco, pulire la catena e gli ingranaggi ruotando la ruota posteriore. Utilizzare un panno pulito e un detergente per catene adatto per le catene con O-ring, oppure un detergente neutro. Se la catena è sporca, utilizzare una spazzola morbida.

Al termine della pulizia, asciugare e lubrificare con il lubrificante consigliato.

Lubrificante consigliato:

Lubrificante per catene di trasmissione progettato specificamente per catene con O-ring.

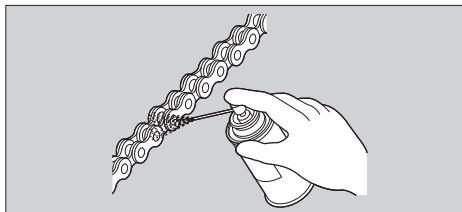

Non utilizzare pulitori a vapore, aspiratori ad alta pressione, spazzole metalliche, solventi volatili quali carburante e benzene, detergenti abrasivi, detergenti per catene o lubrificanti NON specifici per catene con O-ring, poiché potrebbero danneggiare le guarnizioni degli O-ring di gomma. Non versare il lubrificante sui freni o sui pneumatici.

Non utilizzare quantità eccessive di lubrificante per catene, per evitare di spruzzarlo sui propri indumenti e sulla motocicletta.

Liquido di raffreddamento raccomandato

Pro Honda HP è una soluzione premiscelata di antigelo e acqua distillata.

Concentrazione:

50% antigelo e 50% acqua distillata

Una concentrazione di antigelo inferiore al 40% non fornisce una corretta protezione dalla corrosione e dalle basse temperature.

Una concentrazione fino al 60% fornisce una migliore protezione alle temperature più fredde.

AVVISO

L'utilizzo di liquido di raffreddamento non specificato per motori in alluminio o normale acqua di rubinetto può causare corrosione.

Sfiato basamento

Quando si guida sotto la pioggia, a pieno gas o dopo che la motocicletta è stata lavata o ribaltata, eseguire più frequentemente la manutenzione. Effettuare la manutenzione se nella sezione trasparente del tubo di scarico è possibile vedere uno strato di deposito.

Pneumatici (controllo/sostituzione)

Controllo della pressione

Controllare visivamente i pneumatici e utilizzare un manometro per controllarne la pressione almeno una volta al mese o ogni volta che i pneumatici sembrano sgonfi. Controllare sempre la pressione a pneumatici freddi.

Verifiche di eventuali danni

Controllare se i pneumatici sono tagliati, fessurati o incrinati in modo da esporre tessuti interni, o se sono presenti chiodi o altri corpi estranei conficcati sui lati o sul battistrada. Controllare anche se sono presenti protuberanze o rigonfiamenti sulle pareti laterali dei pneumatici.

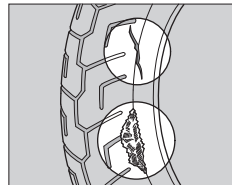

Verifica di un'eventuale usura anomala

Controllare se i pneumatici mostrano segni di usura anomala sulla superficie di contatto.

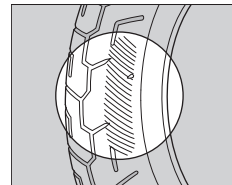

Controllo della profondità dei battistrada

Controllare gli indicatori di usura dei battistrada.

Se sono visibili, sostituire immediatamente i pneumatici.

Per una guida sicura, è necessario sostituire i pneumatici quando viene raggiunta l'altezza minima dei battistrada.

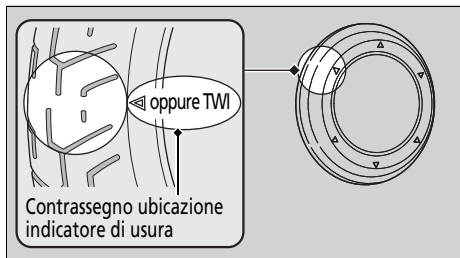

!ATTENZIONE

Guidare con pneumatici eccessivamente usurati o con un gonfiaggio non corretto può causare un incidente con conseguenti lesioni gravi o morte.

Rispettare tutte le istruzioni contenute nel presente manuale d'uso relative a gonfiaggio e manutenzione dei pneumatici.

Fare sostituire i pneumatici presso il concessionario.

Per i pneumatici raccomandati, la pressione e l'altezza minima del battistrada, vedere "Specifiche tecniche". ➤ P. 131

Seguire queste linee guida ogni volta che vengono sostituiti i pneumatici.

- Utilizzare pneumatici raccomandati o equivalenti della stessa misura, dettagli costruttivi e indici di velocità e carico.
- Dopo aver installato le ruote, equilibrarle con contrappesi di equilibratura originali Honda o equivalenti.
- Non installare camere d'aria nei pneumatici senza camera d'aria della motocicletta. Un eccessivo accumulo di calore può causare lo scoppio della camera d'aria.
- Utilizzare solo pneumatici senza camera d'aria su questa motocicletta. I cerchi sono progettati per pneumatici senza camera d'aria e, in caso di brusche accelerazioni o frenate, un pneumatico con camera d'aria può slittare sul cerchio e causare il rapido sgonfiaggio del pneumatico.

ATTENZIONE

L'installazione di pneumatici non corretti sulla motocicletta può comprometterne il controllo e la stabilità, con il rischio di causare un incidente con conseguenti lesioni gravi o morte.

Utilizzare pneumatici delle dimensioni e del tipo raccomandati in questo manuale d'uso.

Filtro aria

Questa motocicletta utilizza un filtro aria con cartuccia di carta viscosa.

La pulizia a getti di aria o metodi differenti di pulizia potrebbero ridurre le prestazioni della cartuccia di carta viscosa e lasciar penetrare la polvere.

Non eseguire operazioni di manutenzione.

La manutenzione deve essere eseguita presso il concessionario.

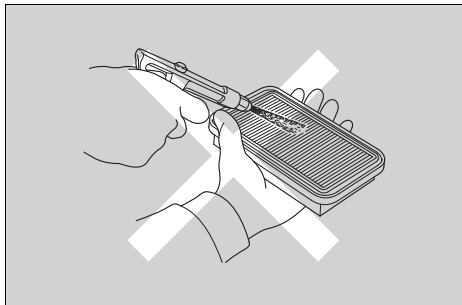

Il kit attrezzi si trova nel vano sottosella.

➔ P. 47

Grazie agli attrezzi contenuti nel kit, è possibile eseguire alcune riparazioni, regolazioni di minore entità e sostituzioni di componenti ai bordi della strada.

- Chiave per candele
- Chiave fissa da 8 × 12 mm
- Chiave fissa da 10 × 14 mm
- Chiave fissa da 12 × 14 mm
- Cacciavite standard/Phillips
- Manico cacciavite
- Prolunga
- Chiave esagonale da 5 mm
- Chiave fissa a tubo da 22 mm
- Chiave fissa a tubo da 27 mm
- Cavo di fissaggio per casco
- Estrattore per fusibili

Sportello di manutenzione

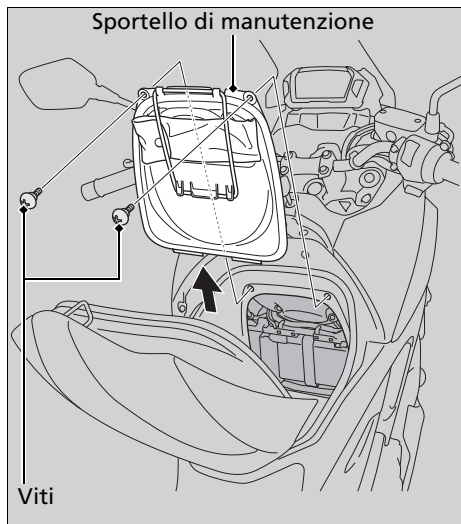

Per rimuovere la batteria ed eseguire interventi di manutenzione sui fusibili principali e sui fusibili della scatola fusibili è indispensabile rimuovere lo sportello di manutenzione.

■ Rimozione

1. Aprire il vano sottosella. ➤ P. 45
2. Rimuovere le viti.
3. Rimuovere lo sportello di manutenzione.

■ Installazione

1. Installare lo sportello di manutenzione.
2. Installare e serrare le viti.

Coppia: 3 N·m (0,3 kgf·m).

3. Chiudere il vano sottosella.

Carenatura inferiore

(NC700X/XA)

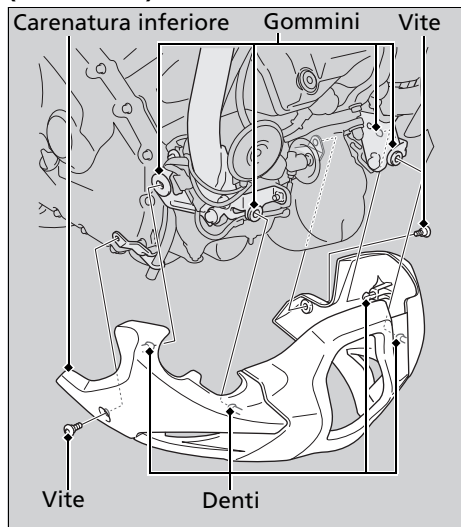

La carenatura inferiore deve essere rimossa per consentire gli interventi di manutenzione sul serbatoio della riserva del liquido di raffreddamento e per sostituire il filtro olio motore.

► Rimozione

1. Rimuovere le viti.
2. Rimuovere la carenatura inferiore, quindi rimuovere i denti dai gommini.

► Installazione

Installare i componenti nell'ordine inverso rispetto alla rimozione.

(NC700XD)

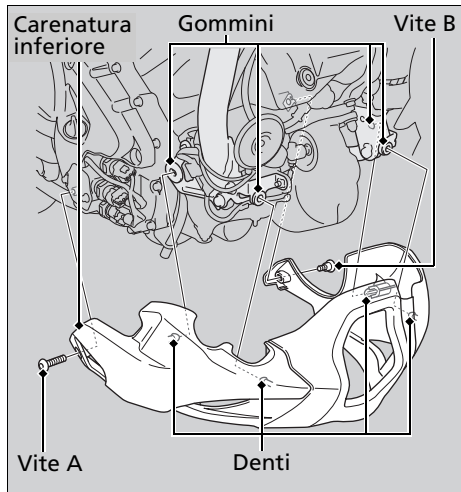

La carenatura inferiore deve essere rimossa per consentire gli interventi di manutenzione sul serbatoio della riserva del liquido di raffreddamento e per sostituire il filtro olio motore e il filtro olio frizione.

■ Rimozione

1. Rimuovere la vite A e B.
2. Rimuovere la carenatura inferiore, quindi rimuovere i denti dai gommini.

■ Installazione

Installare i componenti nell'ordine inverso rispetto alla rimozione.

Fermaglio

Per aprire il vano del manuale d'uso è necessario rimuovere il fermaglio.

■ Rimozione

1. Premere verso il basso in corrispondenza del perno centrale per sganciare il dispositivo di bloccaggio.
2. Estrarre il fermaglio dal foro.

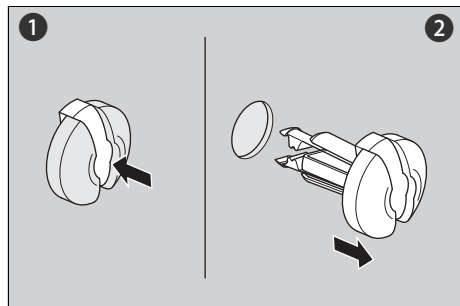

■ Installazione

1. Aprire parzialmente i nottolini di bloccaggio, quindi estrarli.
2. Inserire il fermaglio nel foro.
3. Premere leggermente verso il basso in corrispondenza del perno centrale per bloccare il fermaglio.

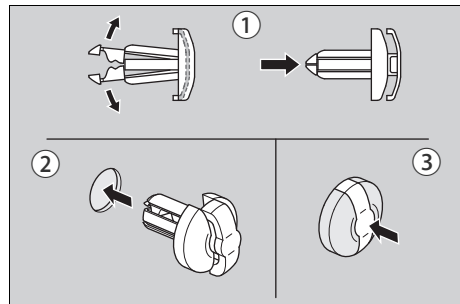

Batteria

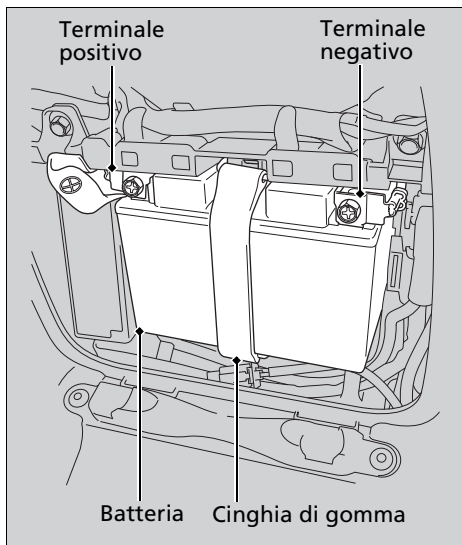

► Rimozione

Verificare che il commutatore di accensione sia in posizione OFF.

1. Aprire il vano sottosella. ► P. 45
2. Rimuovere lo sportello di manutenzione. ► P. 66
3. Sganciare la cinghia di gomma.
4. Scollegare il terminale negativo ⊖ dalla batteria.
5. Scollegare il terminale positivo ⊕ dalla batteria.
6. Rimuovere la batteria facendo attenzione a non far cadere i dadi dei terminali.

► Installazione

Installare i componenti nell'ordine inverso rispetto alla rimozione. Collegare sempre per primo il terminale positivo ⊕. Verificare che bulloni e dadi siano correttamente serrati.

Se la batteria viene scollegata, sull'orologio viene automaticamente ripristinato l'orario AM 1:00.

Per una gestione corretta della batteria, vedere "Elementi essenziali della manutenzione." ► P. 56

Batteria guasta ► P. 110

Controllo dell'olio motore

1. Se il motore è freddo, lasciarlo al regime minimo per un tempo compreso tra 3 e 5 minuti.
2. Portare il commutatore di accensione in posizione OFF, spegnere il motore ed attendere 2 o 3 minuti.
3. Posizionare la motocicletta in posizione verticale su una superficie solida e piana.
4. Rimuovere il tappo del bocchettone di riempimento/astina di controllo livello olio e pulirli.
5. Inserire il tappo del bocchettone di riempimento/astina di controllo livello olio finché non si posizionano correttamente, ma non avvitarli.
Controllare se il livello dell'olio è compreso tra i contrassegni di livello superiore e inferiore sul tappo del bocchettone di riempimento/astina di controllo livello olio.
6. Installare saldamente il tappo del bocchettone di riempimento/astina di controllo livello olio.

(NC700X/XA)

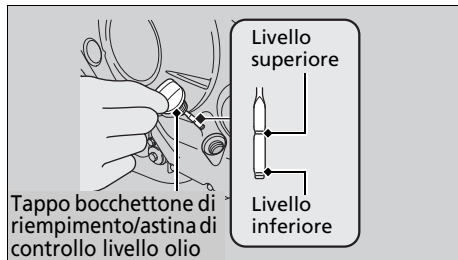

(NC700XD)

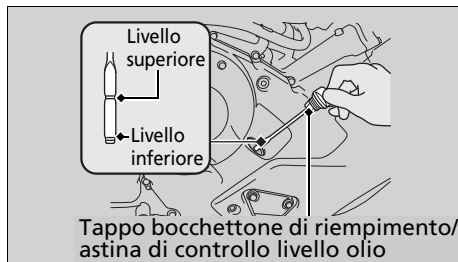

Aggiunta di olio motore

Se il livello dell'olio motore è inferiore o vicino al contrassegno di livello inferiore, aggiungere l'olio motore raccomandato.

► P. 58

1. Aggiungere l'olio raccomandato finché raggiunge il contrassegno di livello superiore.
 - Controllare il livello dell'olio posizionando la motocicletta in posizione verticale su una superficie solida e in piano.
 - Non superare il contrassegno di livello superiore.
 - Verificare che non penetrino corpi estranei nell'apertura del bocchettone di riempimento olio.
 - Eliminare immediatamente le fuoriuscite.
2. Reinstallare saldamente il tappo del bocchettone di riempimento/astina di controllo livello olio.

AVVISO

Rifornire di olio in modo eccessivo o guidare con una quantità insufficiente di olio può causare danni al motore. Non mischiare oli di grado e marca differenti. Possono compromettere la lubrificazione e il funzionamento corretto della frizione.

Per l'olio raccomandato e le linee guida relative alla selezione dell'olio, vedere "Elementi essenziali della manutenzione".

► P. 58

Cambio di olio motore e filtro

Il cambio dell'olio e del filtro richiedono attrezzi speciali. Raccomandiamo che la manutenzione della motocicletta venga eseguita presso il concessionario.

Utilizzare un filtro olio originale Honda o equivalente specifico per il modello.

AVVISO

L'utilizzo di un filtro olio non corretto può causare gravi danni al motore.

1. Rimuovere la carenatura inferiore.
► P. 67
2. Se il motore è freddo, lasciarlo al regime minimo per un tempo compreso tra 3 e 5 minuti.
3. Portare il commutatore di accensione in posizione OFF, spegnere il motore ed attendere 2 o 3 minuti.
4. Parcheggiare su una superficie solida e in piano ed abbassare il cavalletto laterale.
5. Collocare un contenitore sotto il bullone di scarico.

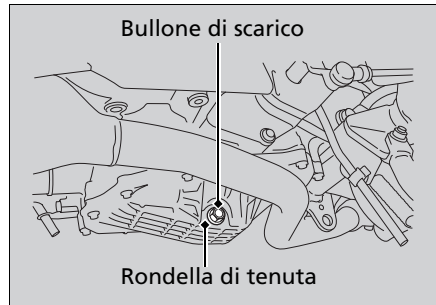

6. Per scaricare l'olio, rimuovere il tappo del bocchettone di riempimento olio/astina di controllo livello, il bullone di scarico e la rondella di tenuta.
7. Rimuovere il filtro olio con una chiave per filtri e lasciare scaricare l'olio residuo. Controllare che la precedente guarnizione non sia attaccata al motore.
► Eliminare l'olio e il filtro in un centro di riciclaggio autorizzato.

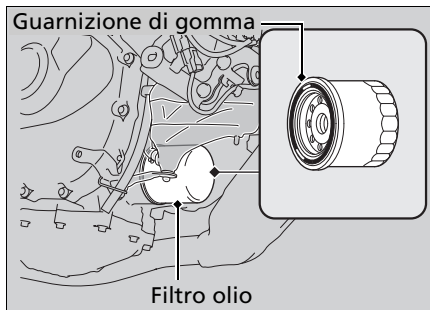

8. Applicare un sottile strato di olio motore sulla guarnizione di gomma del nuovo filtro olio.
9. Installare un nuovo filtro olio e serrare.

Coppia: 26 N·m (2,7 kgf·m).

10. Installare una nuova rondella di tenuta sul bullone di scarico. Serrare il bullone di scarico.

Coppia: 30 N·m (3,1 kgf·m).

11. Riempire il basamento con l'olio consigliato (► P. 58) e installare il tappo del bocchettone di riempimento/astina di controllo livello olio.

Quantità di olio richiesta

Al cambio dell'olio e del filtro olio motore:

3,4 litri

**Al solo cambio dell'olio:
(NC700X/XA)**

3,1 litri

(NC700XD)

3,2 litri

12. Controllare il livello dell'olio. ► P. 71
13. Controllare che non ci siano perdite di olio.
14. Installare la carenatura inferiore.

Sostituzione del filtro olio frizione (solo NC700XD)

Utilizzare un filtro olio frizione originale Honda o equivalente specifico per il modello.

AVVISO

L'utilizzo di un filtro olio frizione non corretto può causare gravi danni al cambio.

1. Eseguire i punti 1-7 di Cambio di olio motore e filtro. ► P. 73

2. Rimuovere il coperchio del filtro olio frizione, il filtro olio frizione e la molla rimuovendo i bulloni del coperchio del filtro olio frizione.
 - Smaltire l'olio e il filtro olio frizione in un centro di riciclaggio autorizzato.

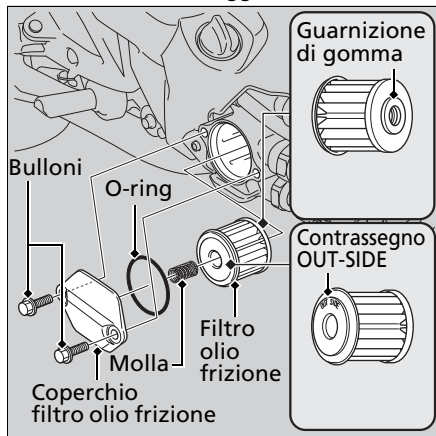

Olio motore ► Sostituzione del filtro olio frizione (solo NC700XD)

3. Installare il nuovo filtro olio frizione con la guarnizione di gomma rivolta all'interno verso il motore. È possibile identificare il contrassegno "OUT-SIDE" sul corpo del filtro olio frizione, verso il coperchio del filtro.
4. Sostituire l'O-ring ed applicare un sottile strato di olio motore sul nuovo O-ring prima di installarlo.
5. Installare la molla e il coperchio del filtro olio frizione.
6. Installare e serrare i bulloni del coperchio del filtro olio della frizione.
7. Applicare un sottile strato di olio motore sulla guarnizione di gomma del nuovo filtro olio motore. ► P. 74
8. Installare il nuovo filtro olio motore e serrare.

Coppia: 26 N·m (2,7 kgf·m).

9. Installare una nuova rondella di tenuta sul bullone di scarico. Serrare il bullone di scarico.

Coppia: 30 N·m (3,1 kgf·m).

10. Riempire il basamento con l'olio consigliato (► P. 58) e installare il tappo del bocchettone di riempimento/astina di controllo livello olio.

Quantità di olio richiesta

Al cambio dell'olio, del filtro olio motore e del filtro olio frizione:

3,4 litri

11. Controllare il livello dell'olio. ► P. 71
12. Controllare che non ci siano perdite di olio.
13. Installare la carenatura inferiore.

Controllo del liquido di raffreddamento

1. Appoggiare la motocicletta su una superficie solida e in piano.
2. Mantenere la motocicletta in posizione verticale.
3. Controllare se il livello del liquido di raffreddamento è compreso tra i contrassegni di livello UPPER e LOWER nel serbatoio della riserva.

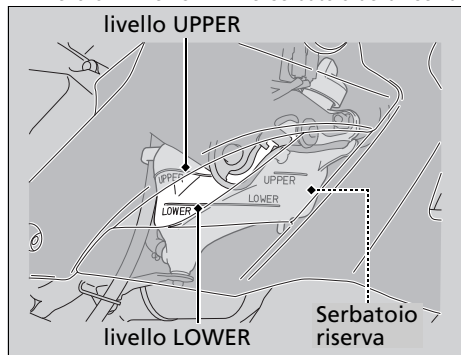

Se il livello del liquido di raffreddamento diminuisce notevolmente o il serbatoio della riserva è vuoto, è probabile che ci siano importanti perdite. Fare controllare la motocicletta presso il concessionario.

Aggiunta di liquido di raffreddamento

1. Se il livello del liquido di raffreddamento è inferiore al livello LOWER, aggiungere il liquido di raffreddamento consigliato ➤ P. 60 in modo che il livello raggiunga il contrassegno di livello UPPER. Aggiungere il liquido solo attraverso il tappo del serbatoio della riserva e non rimuovere il tappo del radiatore.
2. Rimuovere la carenatura inferiore. ➤ P. 67

Liquido di raffreddamento ► Sostituzione del liquido di raffreddamento

3. Rimuovere il tappo del serbatoio della riserva e rabboccare controllando il livello del liquido di raffreddamento.
 - Non superare il contrassegno di livello UPPER.
 - Verificare che non penetrino corpi estranei nell'apertura del serbatoio della riserva.
4. Reinstallare saldamente il tappo.
5. Installare la carenatura inferiore.

ATTENZIONE

Rimuovere il tappo del radiatore a motore caldo causa la fuoriuscita del liquido di raffreddamento con il rischio di gravi ustioni.

Lasciare sempre raffreddare il motore e il radiatore prima di rimuovere il tappo del radiatore.

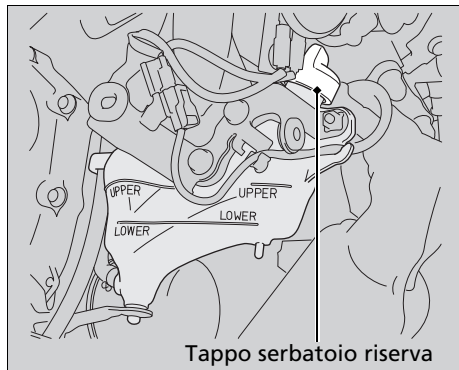

Tappo serbatoio riserva

Sostituzione del liquido di raffreddamento

Fare sostituire il liquido di raffreddamento dal proprio concessionario se non si è in possesso degli appositi attrezzi e della necessaria esperienza in campo meccanico.

Controllo del liquido freni

1. Posizionare la motocicletta in posizione verticale su una superficie solida e piana.
2. **Lato anteriore** Controllare che il serbatoio del liquido freni sia in posizione orizzontale e che il livello del liquido sia superiore al contrassegno di livello LOWER.
- Lato posteriore** Controllare che il serbatoio del liquido freni sia in posizione orizzontale e che il livello sia compreso tra i contrassegni di livello LOWER e UPPER.

Se il livello del liquido freni in uno dei serbatoi è inferiore al contrassegno di livello LOWER o il gioco della leva e del pedale del freno sono eccessivi, controllare se le pastiglie del freno sono usurate. Se le pastiglie del freno non sono usurate, è molto probabile che ci siano perdite. Fare controllare la motocicletta presso il concessionario.

Lato anteriore

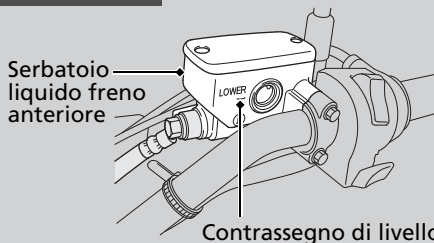

Lato posteriore

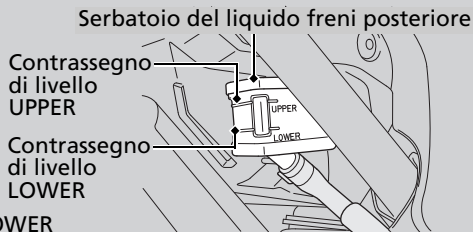

Controllo delle pastiglie del freno

Controllare le condizioni degli indicatori di usura delle scanalature delle pastiglie del freno.

Lato anteriore Se una pastiglia è usurata fino all'indicatore di usura, devono essere sostituite tutte le pastiglie.

Lato posteriore Se una pastiglia è usurata fino all'indicatore, devono essere sostituite tutte le pastiglie.

1. **Lato anteriore** Controllare le pastiglie del freno dalla parte sottostante la pinza del freno.
2. **Lato posteriore** Controllare le pastiglie del freno dalla parte posteriore destra della motocicletta.

Se necessario, fare sostituire le pastiglie dal concessionario.

Sostituire sempre contemporaneamente le pastiglie sinistra e destra del freno.

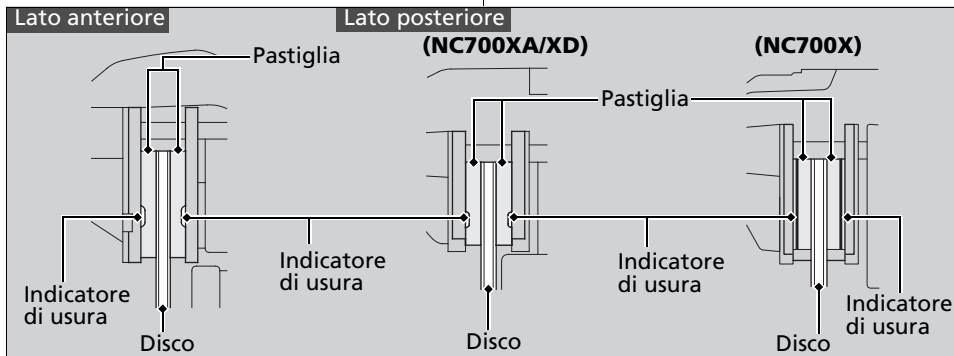

Controllo del freno di stazionamento (solo NC700XD)

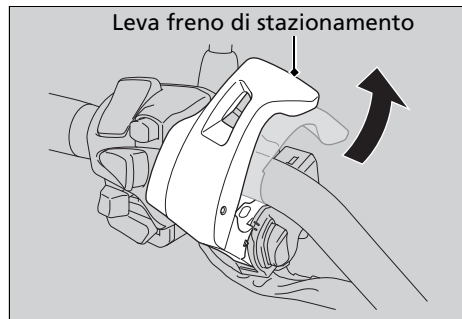

Appoggiare la motocicletta su una superficie solida e in piano. Spegnerne il motore e spingere la motocicletta mentre si aziona la leva del freno di stazionamento per verificare l'efficacia del freno di stazionamento.

Se l'efficacia del freno di stazionamento è debole, fare registrare il freno dal concessionario.

Cavalletto laterale

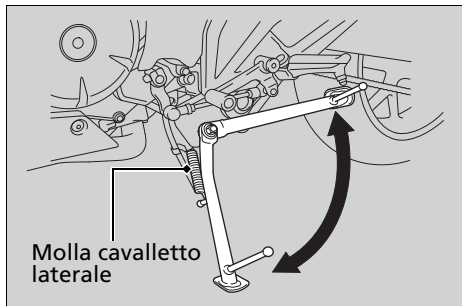

1. Controllare che il cavalletto laterale funzioni regolarmente. Se il cavalletto laterale è duro o cigola, pulire la zona intorno al perno e lubrificare il bullone del perno con del grasso pulito.
2. Controllare se la molla è danneggiata o allentata.
3. **(NC700X/XA)**
Sedersi sulla motocicletta, mettere il cambio in folle e sollevare il cavalletto laterale.

(NC700XD)

Sedersi sulla motocicletta e sollevare il cavalletto laterale.

4. **(NC700X/XA)**

Avviare il motore, tirare la leva della frizione e inserire la marcia.

(NC700XD)

Avviare il motore e premere il lato D/S dell'interruttore N-D per commutare il cambio in posizione D.

5. Abbassare completamente il cavalletto laterale. Il motore deve spegnersi quando si abbassa il cavalletto laterale. Se il motore non si spegne, fare controllare la motocicletta presso il concessionario.

Controllo del lasco della catena di trasmissione

Controllare il lasco della catena di trasmissione in diversi punti della catena. Se il lasco è diverso nei vari punti, alcune maglie potrebbero essere attorcigliate o grippate. Fare controllare la catena dal concessionario.

1. Sostenere la motocicletta con il cavalletto laterale su una superficie piana.
2. Spegner il motore. Portare il cambio in folle.

3. Controllare il lasco nella parte inferiore della catena di trasmissione nel punto medio tra gli ingranaggi.

Lasco catena di trasmissione:

da 30 a 40 mm

- Non utilizzare la motocicletta se il lasco è superiore a 60 mm.

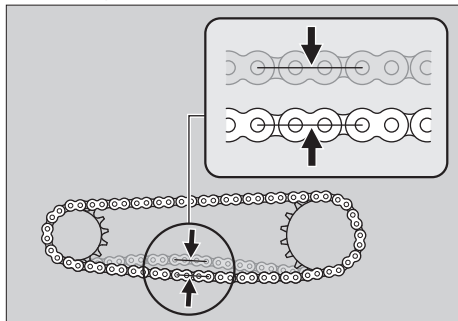

4. Procedere in avanti con la motocicletta e verificare che la catena si muova in modo regolare.

5. Controllare gli ingranaggi. ► P. 59
6. Installare e lubrificare la catena di trasmissione. ► P. 60

Registro del lasco della catena di trasmissione

La registrazione della catena richiede l'utilizzo di attrezzi speciali. Fare registrare la catena dal concessionario.

(Solo NC700XA/XD)

Quando si registra il lasco della catena di trasmissione, non danneggiare il sensore velocità ruota e la ruota fonica.

1. Sostenere la motocicletta con il cavalletto laterale su una superficie piana.
2. Spegner il motore. Portare il cambio in folle.
3. Allentare il dado del perno della ruota posteriore.

4. Allentare i controdadi su entrambi i lati del forcellone.

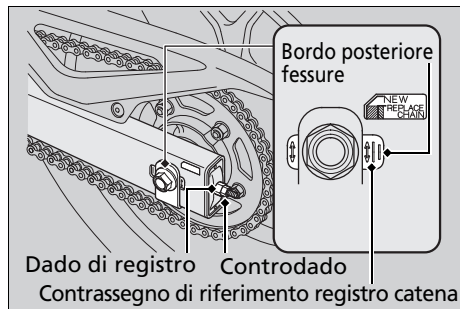
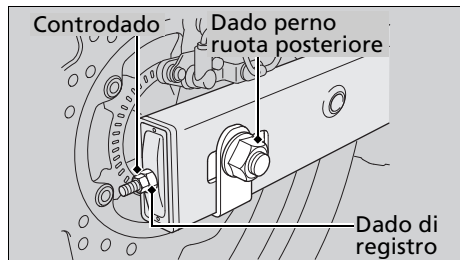

5. Ruotare i dadi di registro di un uguale numero di giri fino ad ottenere il lasco corretto della catena di trasmissione. Per serrare la catena, ruotare i dadi di registro in senso antiorario. Ruotare i dadi di registro in senso antiorario per ottenere un lasco maggiore.

Registrare il lasco nel punto medio tra l'ingranaggio della ruota anteriore e l'ingranaggio della ruota posteriore. Controllare il lasco della catena di trasmissione. ► P. 83

6. Controllare l'allineamento dell'assale posteriore verificando che i contrassegni di riferimento del registro della catena di trasmissione siano allineati con il bordo posteriore delle fessure. L'allineamento con i contrassegni deve essere corretto. Se il perno della ruota non è allineato correttamente, ruotare il dado di registro destro o sinistro fino ad ottenere l'allineamento corretto e ricontrollare il lasco della catena.

7. Serrare il dado del perno della ruota posteriore.

Coppia: 98 N·m (10,0 kgf·m).

8. Serrare leggermente i dadi di registro della catena di trasmissione, quindi bloccarli e serrare i controdadi.

Coppia: 21 N·m (2,1 kgf·m).

9. Controllare nuovamente il lasco della catena di trasmissione.

Se per l'installazione non è stata utilizzata una chiave dinamometrica, contattare il prima possibile il proprio concessionario per verificare se il montaggio è corretto. Un montaggio non corretto può portare a una diminuzione della capacità frenante.

Controllo dell'usura della catena di trasmissione

Durante la registrazione, controllare l'indicatore di usura della catena di trasmissione. Se la freccia sulla piastra di registro della catena raggiunge la zona rossa sull'etichetta dopo aver registrato la catena ed aver ottenuto il lasco corretto, sostituire la catena di trasmissione poiché è eccessivamente usurata.

Catena: DID 520V0 o RK 520MKO

Se necessario, fare sostituire la catena di trasmissione dal concessionario.

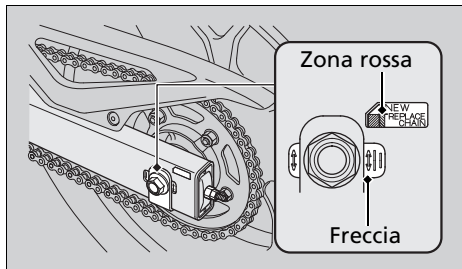

Controllo del pattino della catena di trasmissione

Controllare le condizioni del pattino della catena di trasmissione. Se il pattino della catena di trasmissione è usurato fino alla linea del limite di usura, sostituirlo. Se necessario, fare sostituire il pattino della catena di trasmissione dal concessionario.

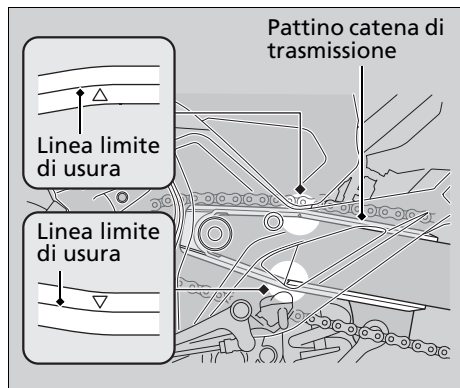

Controllo della frizione (solo NC700X/XA)

Controllo del gioco della leva della frizione

Controllare il gioco della leva della frizione.

Gioco in corrispondenza della leva della frizione:

da 10 a 20 mm

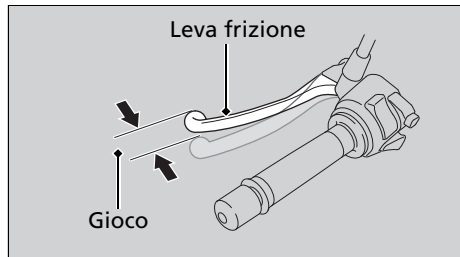

Controllare se il cavo della frizione è attorcigliato o presenta segni di usura. Se necessario, farlo sostituire dal concessionario.

Lubrificare il cavo della frizione con un lubrificante per cavi reperibile in commercio per prevenire un'usura e una corrosione premature.

Regolazione del gioco della leva della frizione (solo NC700X/XA)

Registrazione superiore

Effettuare un primo tentativo con il registro superiore del cavo della frizione.

1. Allentare il controdado superiore.
2. Ruotare il registro superiore del cavo della frizione finché il gioco è compreso tra 10 e 20 mm.
3. Serrare il controdado superiore e controllare nuovamente il gioco.

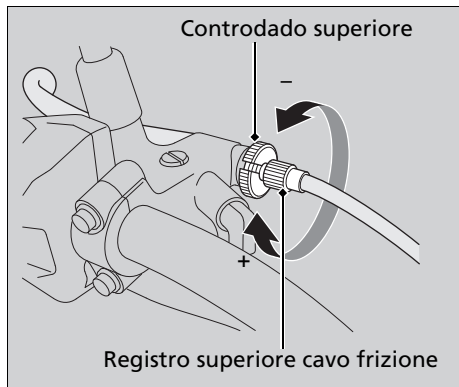

Registrazione inferiore

Se svitando quasi completamente il registro non è possibile ottenere il gioco corretto, effettuare il tentativo con il dado di registro inferiore.

1. Allentare il controdado superiore e avvitare completamente il registro superiore del cavo della frizione (per ottenere il gioco massimo). Serrare il controdado superiore.
2. Allentare il controdado inferiore.
3. Ruotare il dado di registro inferiore finché il gioco della leva della frizione è compreso tra 10 e 20 mm.
4. Serrare il controdado inferiore e controllare nuovamente il gioco della leva della frizione.
5. Avviare il motore, tirare la leva della frizione e inserire la marcia. Verificare che il motore non si spenga e che la motocicletta avanzi correttamente. Rilasciare gradualmente la leva della frizione e accelerare. La motocicletta deve muoversi regolarmente e l'accelerazione deve essere graduale.

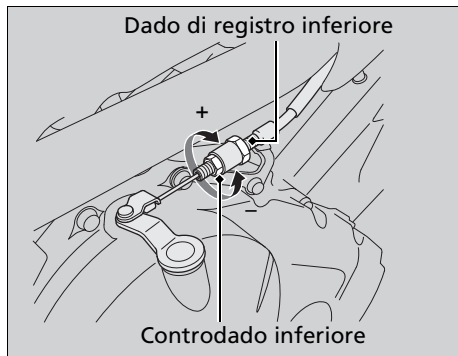

Se non è possibile ottenere una corretta registrazione o se la frizione non funziona correttamente contattare il concessionario.

Controllo dell'acceleratore

Con il motore spento, controllare che l'acceleratore ruoti regolarmente dalla posizione completamente chiusa alla posizione completamente aperta in tutte le posizioni dello sterzo e che il gioco dell'acceleratore sia corretto. Se l'acceleratore non si muove regolarmente, non ritorna automaticamente in posizione o se il cavo è danneggiato, fare controllare la motocicletta dal concessionario.

Gioco in corrispondenza della flangia della manopola dell'acceleratore:
da 2 a 6 mm.

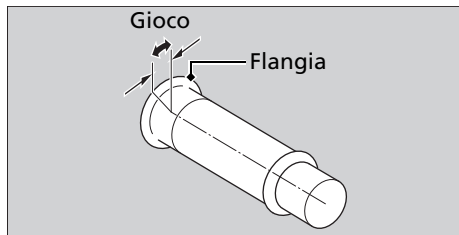

Pulizia dello sfiato del basamento

1. Rimuovere il tappo del tubo di sfiato del basamento dal tubo.
2. Scaricare i depositi in un contenitore adeguato.
3. Installare il tappo del tubo di sfiato del basamento.



Regolazione del puntamento del faro

Per un corretto allineamento, è possibile regolare il puntamento verticale del faro. Se necessario, avvitare o svitare il pignone con il cacciavite Phillips in dotazione nel kit attrezzi (► P. 65).

Osservare le leggi e le normative vigenti.

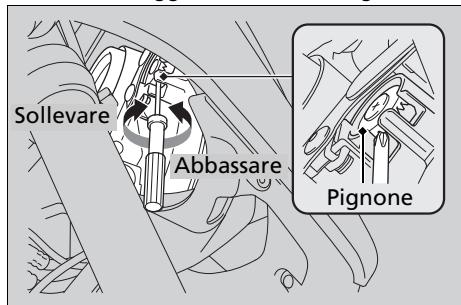

Regolazione dell'interruttore della luce di stop

Controllare il funzionamento dell'interruttore della luce di stop. Ruotare il dado di registro in direzione A se l'interruttore entra in funzione troppo tardi, oppure ruotarlo in direzione B se l'interruttore entra in funzione troppo presto.

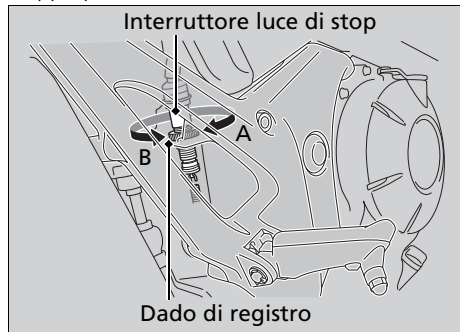

Regolazione dell'altezza del parabrezza

L'altezza del parabrezza può essere regolata su 2 posizioni.

1. Rimuovere il parabrezza rimuovendo le viti e le rondelle.

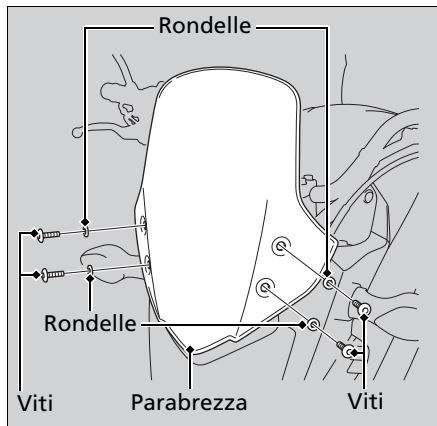

2. Rimuovere i dadi e gli adattatori.

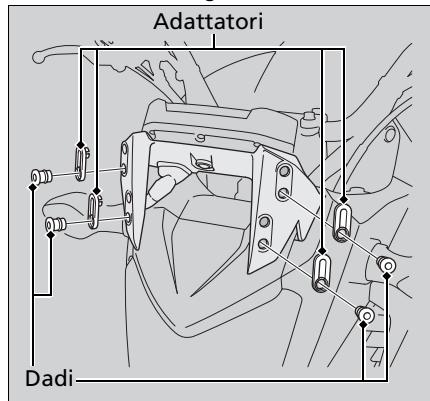

Altre regolazioni ► Regolazione dell'altezza del parabrezza

3. Posizionare tutti gli adattatori sui fori relativi alla posizione più bassa e sui fori relativi alla posizione più alta.

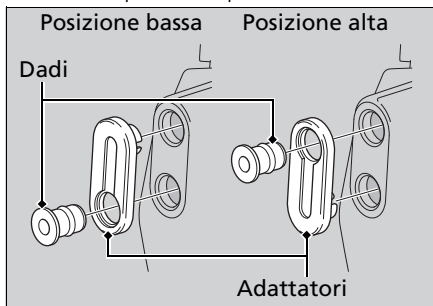

4. Installare i dadi.
5. Installare il parabrezza.
6. Installare e serrare le viti e le rondelle.

Ricerca guasti

Il motore non si avvia (la spia HISS rimane accesa)	P. 96
Surriscaldamento (la spia alta temperatura liquido di raffreddamento è accesa)	P. 97
Le spie sono accese o lampeggiano	P. 98
Spia bassa pressione olio	P. 98
Spia guasti (MIL) impianto PGM-FI (iniezione programmata)	P. 98
Spia sistema ABS (sistema frenante antibloccaggio) (solo NC700XA/XD)	P. 99
Se, durante la guida, il simbolo “-” nella spia posizione cambio lampeggia.....	P. 100
Altre spie	P. 101
Segnalazione indicatore livello carburante ...	P. 101
Foratura pneumatico	P. 102
Guasto elettrico.....	P. 110
Batteria guasta	P. 110
Lampadina bruciata	P. 110
Fusibile bruciato	P. 115

Il motore non si avvia (la spia HISS rimane accesa)

Il motorino di avviamento funziona ma il motore non si avvia

Controllare quanto segue:

- Controllare la corretta sequenza di avviamento del motore ➤ P. 34
- Controllare che ci sia carburante nel serbatoio
- Controllare se la spia guasti (MIL) dell'impianto PGM-FI è accesa
 - ▶ Se la spia è accesa, contattare quanto prima il concessionario.
- Controllare se la spia HISS rimane accesa
 - ▶ Portare il commutatore di accensione in posizione OFF e rimuovere la chiave. Reinserire le chiave, quindi portare il commutatore di accensione in posizione ON. Se la spia rimane accesa, controllare quanto segue:

Controllare se c'è un'altra chiave con sistema di immobilizzazione (HISS) (compresa la chiave di scorta) vicina al commutatore di accensione.

Controllare se ci sono guarnizioni metalliche o adesivi sulla chiave.

Se la spia HISS rimane accesa, fare controllare la motocicletta presso il concessionario.

Il motorino di avviamento non funziona

Controllare quanto segue:

- Verificare che l'interruttore di spegnimento motore sia in posizione Run  ➤ P. 30, 33
- Controllare se un fusibile è bruciato ➤ P. 115
- Controllare se i collegamenti della batteria sono allentati o se i terminali della batteria sono corrosi ➤ P. 70
- Controllare le condizioni della batteria ➤ P. 110

Se il problema persiste, fare controllare la motocicletta presso il concessionario.

Surriscaldamento (la spia alta temperatura liquido di raffreddamento è accesa)

Il motore si surriscalda quando si verifica quanto segue:

- La spia alta temperatura liquido di raffreddamento è accesa
- L'accelerazione diventa blanda
- Se si verifica questo, portarsi in sicurezza ai bordi della strada ed eseguire la seguente procedura.

Un alto regime minimo prolungato può causare l'accensione della spia alta temperatura liquido di raffreddamento.

AVVISO

Proseguire la guida con il motore surriscaldato può causare gravi danni al motore.

1. Spegnerne il motore con il commutatore di accensione, quindi portare il commutatore di accensione in posizione ON.

2. Controllare che la ventola del radiatore funzioni, quindi portare il commutatore di accensione in posizione OFF.

Se la ventola non funziona:

Si è probabilmente verificato un guasto. Non avviare il motore. Portare la motocicletta presso il concessionario.

Se la ventola funziona:

Lasciare raffreddare il motore con il commutatore di accensione in posizione OFF.

3. Dopo che il motore si è raffreddato, controllare il tubo flessibile del radiatore e controllare se ci sono perdite. ➤ P. 77

Se ci sono perdite:

Non avviare il motore. Portare la motocicletta presso il concessionario.

4. Controllare il livello di liquido di raffreddamento nel serbatoio della riserva e aggiungere liquido di raffreddamento se necessario. ➤ P. 77
5. Se i controlli da 1 a 4 hanno esito positivo è possibile proseguire la guida, ma controllare con attenzione la spia alta temperatura del liquido di raffreddamento.

Spia bassa pressione olio

Se la spia bassa pressione olio si accende, portarsi in sicurezza ai bordi della strada e spegnere il motore.

AVVISO

Proseguire la guida con una bassa pressione dell'olio può causare gravi danni al motore.

1. Controllare il livello dell'olio motore e aggiungere olio se necessario. ➤ P. 71
2. Avviare il motore.
 - ▶ Proseguire la guida solo se la spia bassa pressione olio si spegne.

Un'accelerazione rapida può causare l'accensione temporanea della spia bassa pressione olio, specialmente se il livello dell'olio si trova in corrispondenza o vicino al limite inferiore.

Se la spia bassa pressione olio rimane accesa anche se il livello dell'olio è corretto, spegnere il motore e contattare il concessionario.

Se il livello dell'olio motore diminuisce rapidamente, la motocicletta può avere una perdita o un altro grave problema. Fare controllare la motocicletta presso il concessionario.

Spia guasti (MIL) impianto PGM-FI (iniezione programmata)

Se la spia si accende durante la guida, è possibile che l'impianto PGM-FI abbia un grave problema. Ridurre la velocità e fare controllare quanto prima la motocicletta presso il concessionario.

Spia sistema ABS (sistema frenante antibloccaggio) (solo NC700XA/XD)

Se si verifica uno dei seguenti casi di funzionamento della spia, l'impianto freni può avere un grave problema. Ridurre la velocità e fare controllare quanto prima la motocicletta dal concessionario.

- La spia si accende o inizia a lampeggiare durante la guida.
- La spia non si accende quando il commutatore di accensione è in posizione ON.
- La spia non si spegne a velocità inferiori a 10 km/h.

Se la spia del sistema ABS rimane accesa, i freni continuano a funzionare nel modo tradizionale, ma senza la funzione antibloccaggio.

La spia del sistema ABS può lampeggiare se viene ruotata la ruota posteriore con la motocicletta sollevata da terra. In questo caso, portare il commutatore di accensione in posizione OFF, quindi nuovamente in posizione ON. La spia ABS si spegne quando la velocità raggiunge i 30 km/h.

Se, durante la guida, il simbolo “-” nella spia posizione cambio lampeggia

(Solo NC700XD)

Se durante la guida il simbolo “-” lampeggia, è possibile che il cambio a doppia frizione abbia un grave problema.

Parcheggiare la motocicletta in un a posizione sicura e farla immediatamente controllare dal concessionario.

Seguendo la seguente procedura, è possibile guidare la motocicletta per portarla dal concessionario.

1. Portare il commutatore di accensione in posizione OFF.
2. Portare il commutatore di accensione in posizione ON e avviare il motore.

Se non è possibile avviare il motore:

Portare il commutatore di accensione in posizione OFF e muovere leggermente indietro e in avanti la motocicletta per disinnestare le marce.

Portare il commutatore di accensione nuovamente in posizione ON e avviare il motore.

Se non è ancora possibile avviare il motore:

Avviare il motore tirando la leva del freno o premendo il pedale del freno.

Se è possibile passare dalla posizione N alla posizione D:

Quando viene indicata una posizione del cambio nella spia posizione cambio, è possibile guidare in quella marcia.

Portare la motocicletta dal concessionario guidando ad una velocità di sicurezza.

Se non è possibile passare dalla posizione N alla posizione D e il simbolo “-” lampeggia:

Il danno impedisce la guida.

Fare controllare immediatamente la motocicletta dal concessionario.

Segnalazione indicatore livello carburante

Se si verifica un guasto nell'impianto di alimentazione, i segmenti vengono visualizzati come indicato in figura. In questo caso, contattare quanto prima il concessionario.

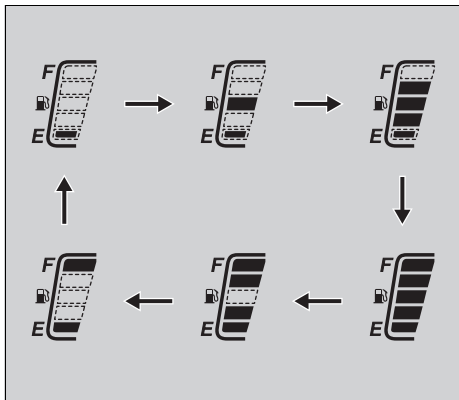

La riparazione di una foratura o la rimozione di una ruota richiedono attrezzi speciali ed esperienza tecnica. Consigliamo di fare eseguire questo tipo di intervento presso il concessionario. Dopo una riparazione di emergenza, fare controllare/sostituire il pneumatico presso il concessionario.

Riparazione di emergenza utilizzando il kit di riparazione pneumatici

Se il pneumatico ha una foratura di piccola entità, è possibile eseguire una riparazione di emergenza utilizzando un kit di riparazione per pneumatici senza camera d'aria. Seguire le istruzioni contenute nel kit di riparazione di emergenza dei pneumatici. Guidare la motocicletta con un una riparazione provvisoria del pneumatico è molto rischioso. Non superare i 50 km/h. Fare sostituire quanto prima il pneumatico presso il concessionario.

ATTENZIONE

Guidare la motocicletta con un una riparazione provvisoria del pneumatico può essere rischioso. Se la riparazione temporanea cede, è possibile essere coinvolti in un incidente con conseguenti lesioni gravi o morte.

Se si rende necessaria la guida con una riparazione provvisoria del pneumatico, guidare lentamente e con grande attenzione, senza superare i 50 km/h fino alla sostituzione del pneumatico.

Rimozione delle ruote

Seguire queste procedure se si rende necessaria la rimozione di una ruota in seguito ad una foratura.

(Solo NC700XA/XD)

Quando si rimuove e si installa la ruota, non danneggiare il sensore velocità ruota e la ruota fonica.

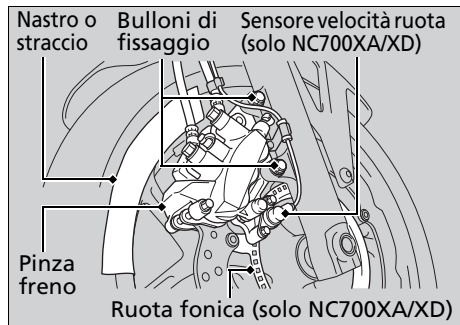
Ruota anteriore**Rimozione**

1. Parcheggiare il veicolo su una superficie in piano.
2. Coprire entrambi i lati della ruota anteriore e della pinza del freno con del nastro protettivo o un panno.
3. Sul lato destro, rimuovere i bulloni di fissaggio e la pinza del freno.
 - Sostenere il gruppo pinza freno in modo che non rimanga sospeso al tubo flessibile del freno. Non torcere il tubo flessibile del freno.
 - Evitare che grasso, olio e sporco vengano a contatto con le superfici del disco o delle pastiglie.
 - **(NC700X)**
Non azionare la leva del freno dopo aver rimosso la pinza.
 - **(NC700XA/XD)**
Non tirare la leva del freno o premere il pedale del freno con la pinza del freno rimossa.
 - Evitare che la pinza del freno graffi la ruota durante la rimozione.

4. Allentare il bullone di serraggio del perno della ruota.
5. Sostenere saldamente la motocicletta e sollevare la ruota anteriore da terra con un cavalletto di sicurezza o un ponte.
6. Sul lato sinistro, allentare ed estrarre l'albero del perno della ruota anteriore, quindi rimuovere i collari laterali e la ruota.

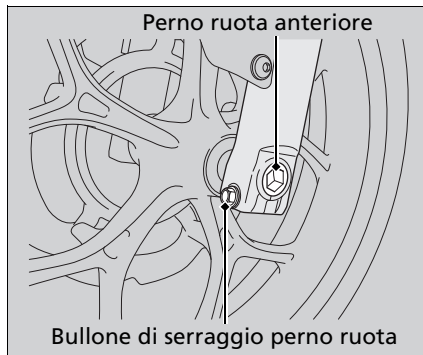

Installazione

1. Installare i collari laterali sulla ruota.
2. Sul lato sinistro, posizionare la ruota tra gli steli della forcella e inserire l'albero del perno della ruota anteriore attraverso lo stelo sinistro della forcella e il mozzo della ruota.
3. Serrare l'albero del perno della ruota.

Coppia: 74 N·m (7,5 kgf·m).

4. Installare la pinza del freno e serrare i bulloni di fissaggio.

Coppia: 30 N·m (3,1 kgf·m).

- Evitare che la pinza del freno graffi la ruota durante l'installazione.
- Utilizzare nuovi bulloni di fissaggio quando si installa la pinza del freno.

AVVISO

Durante l'installazione della pinza del freno nella relativa posizione sullo stelo della forcella, posizionare con cautela il disco del freno tra le pastiglie per evitare di graffiarle.

5. Abbassare la ruota anteriore a terra.
6. Azionare la leva del freno e il pedale del freno alcune volte. Poi pompare sulla forcella molte volte.
7. Serrare il bullone del perno della ruota.

Coppia: 22 N·m (2,2 kgf·m).

8. Sollevare nuovamente la ruota anteriore da terra e controllare che la ruota giri liberamente dopo aver rilasciato il freno.
9. Rimuovere il nastro protettivo o il panno.

Se per l'installazione non è stata utilizzata una chiave dinamometrica, contattare il prima possibile il proprio concessionario per verificare se il montaggio è corretto. Un montaggio non corretto può portare a una diminuzione della capacità frenante.

Ruota posteriore

Rimozione

1. Sostenere saldamente la motocicletta e sollevare la ruota posteriore da terra con un cavalletto di sicurezza o un ponte.
2. **(Solo NC700XD)**
Rilasciare il freno di stazionamento.
3. **(Solo NC700XD)**
Rimuovere i bulloni di fissaggio e la pinza del freno di stazionamento.

Bulloni di fissaggio (solo NC700XD)

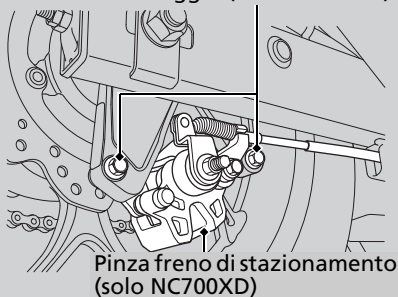

4. Allentare il dado del perno della ruota posteriore e i controdadi e ruotare i dadi di registro per portare completamente in avanti la ruota posteriore ed ottenere il lasco massimo della catena.
5. Rimuovere il dado del perno della ruota posteriore.

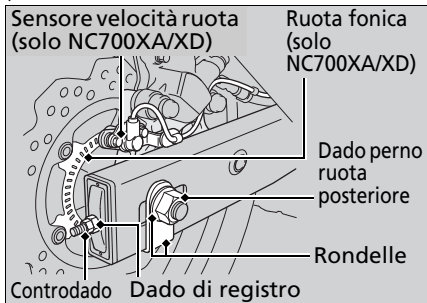

6. Rimuovere la catena di trasmissione dall'ingranaggio della ruota posteriore spingendo la ruota posteriore in avanti.

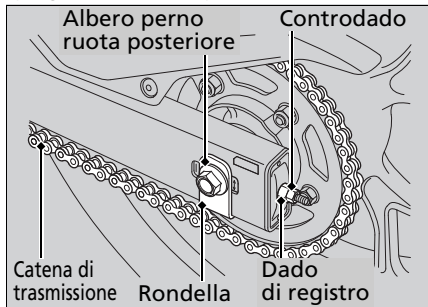

7. Rimuovere l'albero del perno della ruota posteriore, le rondelle, la staffa della pinza del freno, la ruota posteriore e i collari laterali.

- Sostenere il gruppo pinza freno in modo che non rimanga sospeso al tubo flessibile del freno. Non torcere il tubo flessibile del freno.
- Evitare che grasso, olio e sporco vengano a contatto con le superfici del disco e delle pastiglie.
- Non premere il pedale del freno dopo aver rimosso la ruota.
- **(Solo NC700XD)**
Non premere il pedale del freno di stazionamento dopo aver rimosso la ruota.

Installazione

1. Per installare la ruota posteriore, invertire la procedura di rimozione.
 - Evitare che la pinza del freno graffi la ruota durante l'installazione.

AVVISO

Durante l'installazione della pinza del freno nella relativa posizione sugli steli della forcella, posizionare con cautela il disco del freno tra le pastiglie per evitare di graffiarle.

2. Verificare che la fessura sulla staffa della pinza del freno sia posizionata sulla sporgenza sul forcellone.

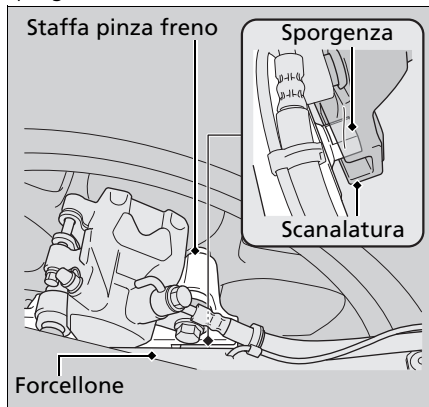

3. Registrare la catena di trasmissione.
 ➤ P. 84
4. Installare e serrare il dado del perno della ruota posteriore.

Coppia: 98 N·m (10,0 kgf·m).

5. Serrare leggermente i dadi di registro della catena di trasmissione, quindi bloccarli e serrare i controdadi.

Coppia: 21 N·m (2,1 kgf·m).

6. Dopo aver installato la ruota, premere il pedale del freno più volte, quindi ricontrollare che la ruota giri liberamente. Se il freno rimane incollato o la ruota non gira liberamente, ricontrollare la ruota.

7. (Solo NC700XD)

Installare la pinza del freno di stazionamento e serrare i bulloni di fissaggio.

Coppia: 31 N·m (3,2 kgf·m).

- Evitare che la pinza del freno graffi la ruota durante l'installazione.
- Utilizzare nuovi bulloni di fissaggio quando si installa la pinza del freno di stazionamento.

AVVISO

Durante l'installazione della pinza del freno nella relativa posizione sugli steli della forcella, posizionare con cautela il disco del freno tra le pastiglie per evitare di graffiarle.

Se per l'installazione non è stata utilizzata una chiave dinamometrica, contattare il prima possibile il proprio concessionario per verificare se il montaggio è corretto.

Un montaggio non corretto può portare a una diminuzione della capacità frenante.

Batteria guasta

Caricare la batteria utilizzando un caricabatteria per motociclette.

Rimuovere la batteria dalla motocicletta durante l'operazione di carica.

Non utilizzare un caricabatterie per automobili, in quanto può surriscaldare la batteria della motocicletta e causare danni permanenti.

Se la batteria non si riprende dopo la ricarica, contattare il concessionario.

AVVISO

Non è consigliato l'avviamento con ausilio di cavi utilizzando una batteria per automobili, in quanto può danneggiare l'impianto elettrico della motocicletta.

Lampadina bruciata

Per sostituire una lampadina bruciata, seguire la procedura riportata di seguito. Portare il commutatore di accensione in posizione OFF o LOCK.

Lasciare raffreddare la lampadina prima di sostituirla.

Non utilizzare lampadine diverse da quelle specificate.

Controllare se la lampadina di ricambio funziona correttamente prima di mettersi alla guida.

Per la potenza della lampadina, vedere "Specifiche tecniche." ➤ P. 132

I Lampadina faro

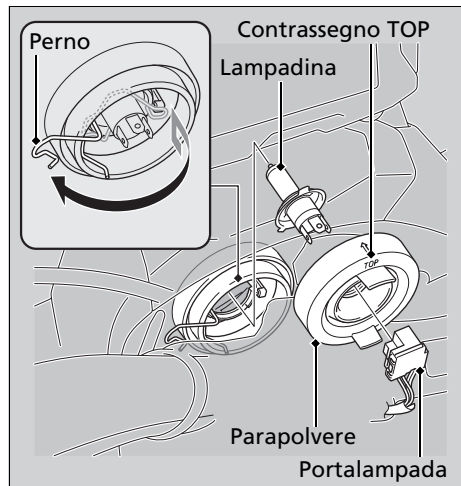

1. Estrarre il portalampada senza ruotarlo.
 2. Rimuovere il parapolvere.
 3. Premere il perno verso il basso ed estrarre la lampadina senza ruotarla.
 4. Installare la nuova lampadina e i componenti nell'ordine inverso rispetto alla rimozione.
 - Installare il parapolvere con il contrassegno "TOP" rivolto verso l'alto.
- Non toccare con le dita la superficie di vetro. Se si tocca la lampadina a mani nude, ripulirla con un panno imbevuto di alcool.

Lampadina luce di posizione

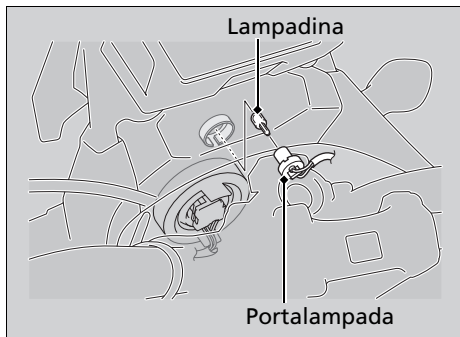

1. Estrarre il portalampada senza ruotarlo.
2. Estrarre la lampadina senza ruotarla.
3. Installare la nuova lampadina e i componenti nell'ordine inverso rispetto alla rimozione.

Lampadina luce di stop/fanalino di coda

1. Rimuovere la vite A.

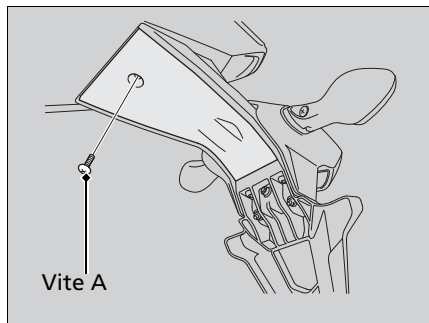

2. Aprire il lato inferiore del parafrangente posteriore.
3. Rimuovere le viti B e la vite C.
4. Rimuovere il gruppo luce di stop/fanalino di coda.

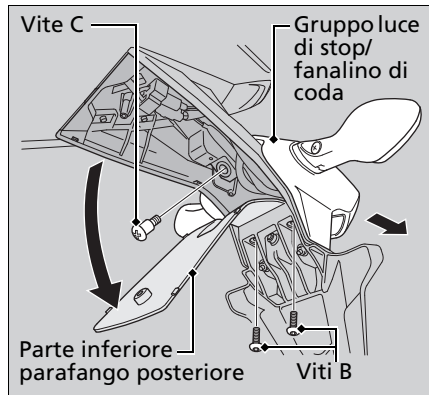

5. Ruotare il portalamphada in senso antiorario, quindi rimuoverlo.

6. Premere leggermente la lampadina e ruotarla in senso antiorario.

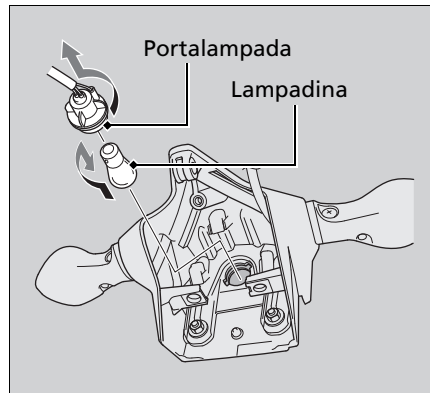

7. Installare la nuova lampadina e i componenti nell'ordine inverso rispetto alla rimozione.
8. Installare e serrare la vite C.

Coppia: 6 N·m (0,6 kgf·m).

Lampadina indicatori di direzione anteriori/posteriori

1. Rimuovere la vite.
2. Rimuovere il trasparente dell'indicatore di direzione.
3. Premere leggermente la lampadina e ruotarla in senso antiorario.

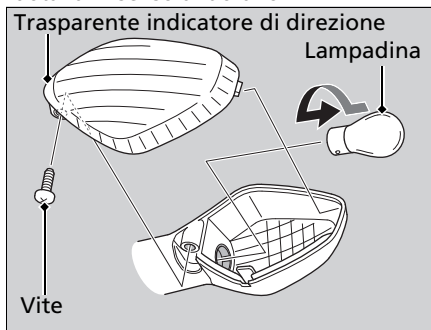

4. Installare la nuova lampadina e i componenti nell'ordine inverso rispetto alla rimozione.
► Utilizzare esclusivamente la lampadina color ambra.

Fusibile bruciato

Prima di maneggiare i fusibili, vedere "Controllo e sostituzione dei fusibili". ► P. 57

I Fusibili nella scatola fusibili

1. Aprire il vano sottosella. ► P. 45
2. Rimuovere lo sportello di manutenzione. ► P. 66
3. Rimuovere il coperchio della scatola fusibili.
4. Estrarre i fusibili uno alla volta con l'estrattore per fusibili nel kit attrezzi e controllare se ci sono fusibili bruciati. Sostituire sempre un fusibile bruciato con uno dello stesso amperaggio.
 - I fusibili di scorta si trovano sul coperchio della scatola fusibili.
5. Reinstallare il coperchio della scatola fusibili.
6. Installare lo sportello di manutenzione.
7. Chiudere il vano sottosella.

(NC700X)

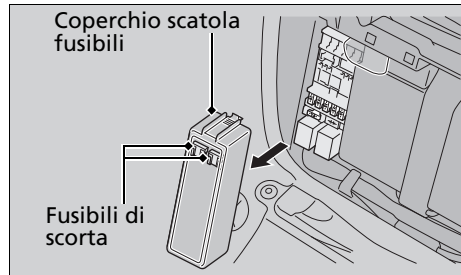

(NC700XA)

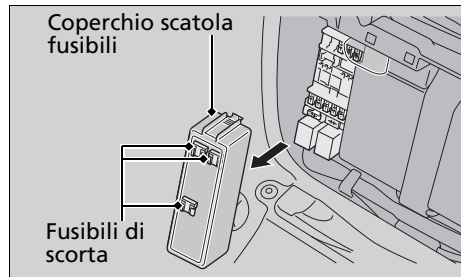

(NC700XD)

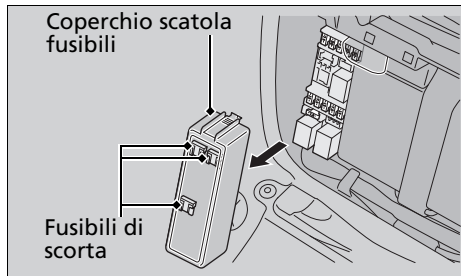

I Fusibile principale

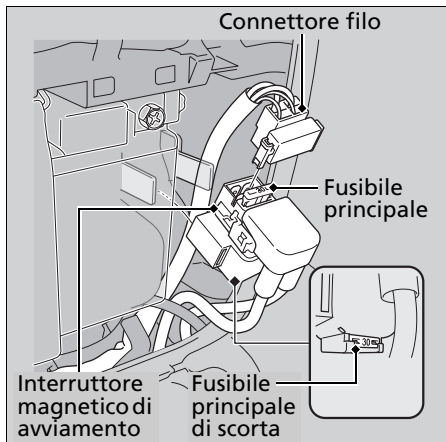

1. Aprire il vano sottosella. ► P. 45
2. Rimuovere lo sportello di manutenzione.
► P. 66
3. Scollegare il connettore del filo dall'interruttore magnetico di avviamento.

4. Estrarre il fusibile principale con l'estrattore per fusibili nel kit attrezzi e controllare se è bruciato. Sostituire sempre un fusibile bruciato con uno dello stesso amperaggio.
► Il fusibile di scorta si trova nell'interruttore magnetico di avviamento.
5. Reinstallare nell'ordine inverso rispetto alla rimozione.

AVVISO

Se un fusibile si guasta ripetutamente, è probabile che ci sia un problema di natura elettrica. Fare controllare la motocicletta presso il concessionario.

Informazioni

Chiavi	P. 119
Strumentazione, comandi e altre caratteristiche	P. 120
Carburanti contenenti alcool.....	P. 122
Catalizzatore.....	P. 123
Prendersi cura della propria motocicletta... 	P. 124
Conservazione della motocicletta.....	P. 126
Trasporto della motocicletta	P. 127
Tu e l'ambiente.....	P. 128
Numeri di serie	P. 129

Chiavi

Chiave di accensione

Nella chiave di accensione è integrato uno speciale chip codificato, che consente di avviare il motore solo se il chip viene riconosciuto dall'immobilizzatore (HISS). Maneggiare con cura la chiave per evitare di danneggiare i componenti del sistema HISS.

- Non piegare le chiavi né sottoporle a eccessive sollecitazioni.
- Evitare l'esposizione prolungata alla luce solare o a temperature elevate.
- Non limare, forare né alterarne in alcun modo la forma.
- Non esporre ad oggetti con forte carica magnetica.

Se tutte le copie delle chiavi e la targhetta con il relativo codice vengono smarriti, l'impianto PGM-FI/modulo di comando accensione dovranno essere sostituiti dal proprio concessionario. Per evitare tale inconveniente, tenere sempre a disposizione una copia della chiave. In caso di smarrimento della chiave, eseguirne subito un duplicato.

Per duplicare la chiave ed effettuare la registrazione con l'impianto HISS della propria moto, presentarsi con chiave di scorta, targhetta con relativo codice e motocicletta presso il proprio concessionario.

Un portachiavi metallico può danneggiare la zona intorno al commutatore di accensione.

Strumentazione, comandi e altre caratteristiche

Commutatore di accensione

Quando il commutatore di accensione è in posizione ON i fari sono sempre accesi. Se il commutatore di accensione viene lasciato in posizione ON a motore spento, la batteria si scaricherà.

Non girare la chiave durante la guida.

Interruttore di spegnimento motore

Utilizzare l'interruttore di spegnimento motore solo in caso di emergenza. Se l'interruttore di spegnimento motore viene utilizzato durante la guida, il motore si spegnerà improvvisamente, pregiudicando la sicurezza di guida.

Se è necessario spegnere il motore utilizzando l'interruttore di spegnimento motore, portare prima il commutatore di accensione in posizione OFF. In caso contrario, la batteria si scaricherà.

Contachilometri totale

Se l'indicazione sul contachilometri totale supera 999999, il display continuerà a indicare 999999.

Contachilometri parziale

Il contachilometri parziale A, B ritorna a 0.0 quando l'indicazione supera 999.9.

HISS

L'impianto antifurto Honda (HISS) immobilizza l'impianto di accensione nel caso in cui si tenti di avviare il motore utilizzando una chiave con codice errato. Quando il commutatore di accensione viene portato in posizione OFF, l'immobilizzatore HISS è sempre attivo, anche se la spia HISS non lampeggia.

Se il commutatore di accensione viene portato in posizione ON con l'interruttore di spegnimento motore in posizione Run , la spia HISS si accende, per poi spegnersi dopo alcuni secondi a indicare che è possibile avviare il motore.

➤ La spia HISS non si spegne P. 96

La spia HISS lampeggia ogni 2 secondi per 24 ore quando il commutatore di accensione viene portato in posizione OFF. Per evitare che la spia HISS lampeggi oppure per ripristinarne il lampeggio:

1. Con il commutatore di accensione in posizione ON, tenere premuto il pulsante A (➤ P. 22) per 2 secondi o più con il display in modalità contachilometri totale.
▶ La spia HISS lampeggia una volta.
2. Portare il commutatore di accensione in posizione OFF.

Direttiva CE

L'immobilizzatore è conforme alla Direttiva R & TTE (riguardante le apparecchiature radio e le apparecchiature terminali di telecomunicazione e il reciproco riconoscimento della loro conformità).



La dichiarazione di conformità alla Direttiva R & TTE verrà consegnata al nuovo proprietario all'atto dell'acquisto. La dichiarazione di conformità dovrà essere conservata in un luogo sicuro. In caso di perdita o mancata consegna della dichiarazione di conformità, contattare il proprio rivenditore.

Solo versione per Sud Africa



Solo versione per Singapore



Borsa portadocumenti

Il manuale d'uso e la documentazione relativa a immatricolazione e assicurazione del mezzo possono essere riposti nella borsa portadocumenti che si trova nel vano del manuale d'uso. ➤ P. 47

Impianto di esclusione accensione

Un sensore angolo di inclinazione arresta automaticamente il motore e la pompa carburante se la motocicletta cade a terra. Per azzerare il sensore, portare il commutatore di accensione prima in posizione OFF, quindi di nuovo in posizione ON prima di riavviare il motore.

Carburanti contenenti alcool

In alcuni Paesi, sono in commercio carburanti a base di alcool che consentono di ridurre le emissioni e di rispettare le normative antinquinamento. Se si prevede di utilizzare un carburante a base di alcool, verificare che si tratti di carburante senza piombo e con il numero di ottano minimo richiesto.

Le seguenti miscele possono essere utilizzate con la motocicletta:

- Etanolo (alcool etilico) 10% per volume (massimo).
- La benzina contenente etanolo può essere commercializzata con il nome inglese di Gasohol.
- Metanolo (alcool metilico) 5% per volume (massimo), a condizione che contenga cosolventi e inibitori della corrosione per proteggere l'impianto di alimentazione. Non utilizzare miscele contenenti più del 5% di metanolo.

L'utilizzo di benzina contenente più del 10% di etanolo (o più del 5% di metanolo) per volume potrebbe:

- Danneggiare la verniciatura del serbatoio del carburante.
- Danneggiare i tubi in plastica della tubazione del carburante.
- Provocare la corrosione del serbatoio del carburante.
- Causare problemi di prestazioni.

AVVISO

L'utilizzo di miscele contenenti percentuali di comburente superiori ai valori ammessi potrebbe danneggiare i componenti in metallo, gomma o plastica dell'impianto di alimentazione.

Se si notano sintomi operativi o problemi di prestazioni indesiderabili, cambiare marca di benzina.

Catalizzatore

Questa motocicletta è dotata di catalizzatore a tre vie. Il catalizzatore contiene metalli preziosi che agiscono come elementi catalizzatori innescando reazioni chimiche ad alta temperatura per convertire gli idrocarburi (HC), il monossido di carbonio (CO) e gli ossidi di azoto (NOx) dei gas di scarico in composti meno nocivi.

Un catalizzatore difettoso contribuisce all'inquinamento atmosferico e potrebbe compromettere le prestazioni del motore. Nel caso sia necessario sostituire il catalizzatore, utilizzare un componente di ricambio Honda o un prodotto equivalente.

Seguire queste linee guida per proteggere i catalizzatori della motocicletta.

- Utilizzare sempre carburante senza piombo. L'utilizzo di carburante con piombo danneggia il catalizzatore.
- Mantenere il motore in buone condizioni di funzionamento.
- Fare controllare la motocicletta presso il concessionario se si verificano accensioni irregolari, ritorno di fiamma, stallo o funzionamento irregolare del motore. In questo caso, interrompere la guida e spegnere il motore.

Prendersi cura della propria motocicletta

Una pulizia e una lucidatura frequenti sono importanti per garantire la durata della propria moto Honda nel tempo. Una motocicletta pulita consente di individuare meglio eventuali problemi. In particolare, acqua e sale marino utilizzati per prevenire la formazione di ghiaccio sulle strade favoriscono fenomeni di corrosione. Lavare sempre accuratamente la motocicletta dopo aver guidato lungo strade costiere o trattate con sale.

Lavaggio

Prima di procedere con il lavaggio, lasciare raffreddare motore, silenziatore, freni e altri componenti sottoposti ad alte temperature.

1. Con un tubo da giardino, sciacquare la motocicletta per rimuovere lo sporco non aderente.
2. Se necessario, rimuovere lo sporco servendosi di una spugna o di uno straccio morbido e un detergente delicato.
 - ▶ Pulire il parabrezza, il trasparente del faro, i pannelli e gli altri componenti in plastica

prestando particolare attenzione a non graffiarli. Evitare di dirigere l'acqua verso il filtro aria, il silenziatore e i componenti elettrici.

3. Sciacquare accuratamente la motocicletta con abbondante acqua e asciugare con un panno morbido e pulito.
4. Una volta asciugata, lubrificare i componenti mobili della motocicletta.
 - ▶ Accertarsi di non versare lubrificante sui freni o sui pneumatici. I dischi o le pastiglie del freno contaminati con olio subiscono una notevole riduzione in termini di efficacia frenante e potrebbero quindi provocare incidenti.
5. Al termine del lavaggio e dell'asciugatura della motocicletta, lubrificare immediatamente la catena di trasmissione.
6. Applicare uno strato di cera per prevenire fenomeni di corrosione.
 - ▶ Evitare l'uso di prodotti contenenti detergenti aggressivi o solventi chimici. Questi prodotti potrebbero danneggiare i componenti in metallo, plastica o la verniciatura della motocicletta.
Tenere la cera lontana da pneumatici e freni.
 - ▶ Se la motocicletta è dotata di componenti con vernice opaca, non applicarvi lo strato di cera.

Precauzioni relative al lavaggio

Quando si esegue il lavaggio del veicolo, seguire queste linee guida:

- Non utilizzare sistemi di lavaggio ad alta pressione:
 - ▶ L'utilizzo di idropultrici ad alta pressione potrebbe danneggiare i componenti mobili e quelli elettrici compromettendone il funzionamento.
- Non dirigere il getto d'acqua verso il silenziatore:
 - ▶ La presenza di acqua nel silenziatore potrebbe impedire l'avviamento e favorire la formazione di ruggine al suo interno.
- Asciugare i freni:
 - ▶ La presenza di acqua riduce l'efficacia frenante. Dopo il lavaggio, azionare più volte i freni durante la guida a bassa velocità per fare in modo che asciughino.
- Non dirigere il getto d'acqua verso il filtro aria:
 - ▶ La presenza di acqua nel filtro aria potrebbe impedire al motore di avviarsi.
- Non dirigere il getto d'acqua verso la sella:
 - ▶ Eventuale condensa presente all'interno del faro deve dissiparsi dopo alcuni minuti di funzionamento del motore.

- Non utilizzare cere contenenti composti sulle superfici verniciate:
 - ▶ Pulire le superfici verniciate con abbondante acqua e un panno morbido o una spugna. Asciugare con un panno morbido e pulito.
 - ▶ Utilizzare un detergente neutro per pulire la superficie verniciata.

Componenti in alluminio

A contatto con sporco, fango o sale da spargere, l'alluminio si corrode. Pulire regolarmente i componenti in alluminio e seguire queste linee guida per evitare graffi:

- Non utilizzare spazzole con setole dure, lana d'acciaio e detergenti contenenti abrasivi.
- Evitare di salire o urtare contro marciapiedi.

Pannelli e parabrezza

Seguire queste linee guida per evitare graffi e macchie:

- Lavare delicatamente con una spugna morbida e abbondante acqua.
- Per rimuovere le macchie più resistenti, utilizzare un detergente diluito e risciacquare accuratamente con abbondante acqua.

Conservazione della motocicletta

- Non versare benzina, liquido freni o detergenti sulla strumentazione, sul parabrezza, sui pannelli o sul faro.

Tubo di scarico e silenziatore

Il silenziatore e il tubo di scarico sono in acciaio inossidabile ma possono sporcarsi di fango e polvere.

Per rimuovere il fango e la polvere, utilizzare una spugna bagnata e un detergente abrasivo, quindi sciacquare con abbondante acqua pulita.

Asciugare con una pelle di daino o uno straccio morbido.

Se necessario, rimuovere le macchie dovute al calore con pasta abrasiva a grana fine reperibile in commercio. Quindi sciacquare come per la rimozione di fango o polvere.

AVVISO

Nonostante lo scarico sia stato realizzato in acciaio inossidabile, potrebbe macchiarsi. Non appena si notano macchie, rimuoverle.

Conservazione della motocicletta

Se la motocicletta viene conservata all'aperto, è opportuno valutare l'utilizzo di un telo coprimoto integrale.

Se si prevede di non guidare per un periodo di tempo prolungato, seguire queste linee guida:

- Lavare la motocicletta e lucidare tutte le superfici verniciate (eccetto quelle rifinite con vernice opaca).
Trattare i componenti cromati con olio antiruggine.
- Lubrificare la catena di trasmissione. ➡ P. 60
- Sostenere la motocicletta con un cavalletto di sicurezza per la manutenzione e posizionare in modo da sollevare le ruote da terra.
- Dopo ogni pioggia, rimuovere il telo coprimoto e fare asciugare la motocicletta.
- Rimuovere la batteria (➡ P. 70) per evitare che si scarichi.
Caricare la batteria in una zona ombreggiata e ben ventilata.
▶ Se la batteria non viene rimossa, scollegare il terminale negativo ⊖ per evitare di scaricarla.

Prima di riutilizzare la motocicletta, controllare tutti i componenti specificati nel programma di manutenzione.

Trasporto della motocicletta

In caso di trasporto, caricare la motocicletta su un rimorchio per moto oppure su un mezzo o un rimorchio a pianale dotato di rampa di caricamento o piattaforma di sollevamento, nonché di cinghie di fissaggio. Non tentare mai di trainare la motocicletta con una o entrambe le ruote a terra.

AVVISO

Il traino della motocicletta potrebbe causare gravi danni al cambio.

Tu e l'ambiente

Essere proprietario e guidare una motocicletta può essere divertente, ma tutti dobbiamo fare la nostra parte per proteggere l'ambiente.

Scegliere detergenti a basso impatto ambientale

Lavare la motocicletta utilizzando un detergente biodegradabile. Non utilizzare detergenti in spray contenenti clorofluorocarburi, che contribuiscono ad assottigliare lo strato di ozono atmosferico.

Riciclare i materiali di scarto

Raccogliere l'olio e altri materiali di scarto tossici negli appositi contenitori di raccolta e smaltirli presso un centro di riciclaggio. Contattare l'ufficio dei lavori pubblici o l'ufficio per la tutela ambientale di zona o regionale per individuare il centro di riciclaggio più vicino e richiedere informazioni per il corretto smaltimento

dei materiali di scarto non riciclabili. Non gettare l'olio esausto nella spazzatura, non versarlo in un canale di scolo o nel terreno. L'olio esausto, la benzina, il liquido di raffreddamento e i solventi contengono sostanze tossiche che potrebbero comportare rischi per la salute degli operatori ecologici e contaminare acqua, laghi, fiumi e oceani.

Numeri di serie

I numeri di matricola di telaio e motore identificano la motocicletta in modo univoco e sono necessari per l'immatricolazione. In alcuni casi, sono inoltre necessari per l'ordinazione dei componenti di ricambio.

Il numero di matricola del telaio è stampigliato sul lato destro della testa di sterzo.

Il numero di matricola del motore è stampigliato sul lato posteriore del basamento destro.

Questi numeri devono essere annotati e conservati in un luogo sicuro.

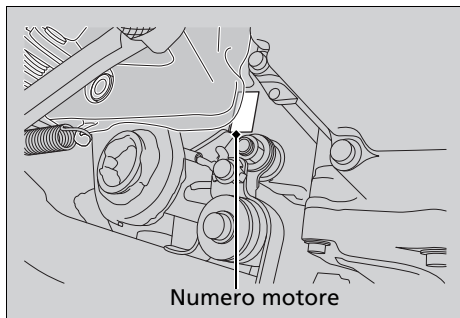
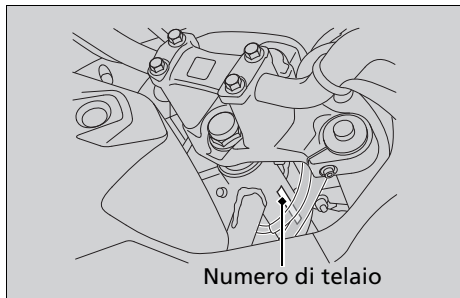

Specifiche tecniche

Componenti principali

Tipo	RC63		
Lunghezza totale	2.210 mm		
Larghezza totale	Eccetto versione KO	830 mm	
	Versione KO	825 mm	
Altezza totale	Posizione del parabrezza		
	Bassa	1.285 mm	
	Alta	1.300 mm	
Interasse ruote	1.540 mm		
Distanza minima da terra	165 mm		
Angolo di incidenza	27° 00'		
Avancorsa	110 mm		
Peso in ordine di marcia	NC700X		214 kg
	NC700XA	Eccetto versione KO	218 kg
		Versione KO	220 kg
	NC700XD		228 kg
Carico massimo*1	Eccetto versione KO	209 kg	
	Versione KO	189 kg	
Peso massimo bagaglio (Eccetto versione KO)	27 kg		
Capacità passeggeri	Guidatore e 1 passeggero		
Raggio minimo di sterzata	3,0 m		

*1 Inclusi guidatore, passeggero, tutti i bagagli e accessori

Cilindrata	670 cm ³	
Alesaggio x corsa	73,0 x 80,0 mm	
Rapporto di compressione	10,7:1	
Carburante	Benzina senza piombo Si consiglia: RON 91 o superiore	
Capacità serbatoio	14,1 litri	
Batteria	YTZ125	
	12V-11,0Ah (10 HR) / 11,6Ah (20 HR)	
Rapporti di trasmissione	NC700X/XA	
	1a	2,812
	2a	1,894
	3a	1,454
	4a	1,200
	5a	1,033
	6a	0,837
	NC700XD	
	1a	2,666
	2a	1,904
	3a	1,454
	4a	1,200
5a	1,033	
6a	0,837	
Rapporti di riduzione (primaria/finale)	NC700X/XA	1,731 / 2,687
	NC700XD	1,921 / 2,437

■ Dati di manutenzione

Dimensioni pneumatico	Anteriore	120/70ZR17M/C (58W)
	Posteriore	160/60ZR17M/C (69W)
Tipo di pneumatico	Radiale, senza camera d'aria	
Pneumatici raccomandati	Anteriore	BRIDGESTONE BT023F G METZELER ROADTEC Z8 INTERACT E
	Posteriore	BRIDGESTONE BT023R G METZELER ROADTEC Z8 INTERACT
Pressione pneumatico	Anteriore	250 kPa (2,50 kgf/cm ²)
	Posteriore	290 kPa (2,90 kgf/cm ²)
Altezza minima battistrada	Lato anteriore	1,5 mm
	Lato posteriore	2,0 mm
Candele	(standard)	IFR6G-11K (NGK)
Distanza tra gli elettrodi	(non regolabile)	da 1,00 a 1,10 mm
Regime minimo	1,200 ± 100 giri/min	
Olio motore consigliato	Olio per motori a 4 tempi Honda Classificazione di servizio API SG o superiore, ad eccezione dell'olio contrassegnato come "a risparmio energetico" SAE 10W-30, standard JASO T 903 MA	

NC700X/XA	
Dopo lo scarico	3,1 litri
Dopo lo scarico e il cambio del filtro olio motore	3,4 litri
Dopo lo smontaggio	3,7 litri
NC700XD	
Capacità olio motore	3,2 litri
Dopo lo scarico e il cambio del filtro olio motore	3,4 litri
Dopo lo scarico e il cambio del filtro olio motore e frizione	3,4 litri
Dopo lo smontaggio	4,1 litri
Liquido freni consigliato	Liquido freni DOT 4 Honda
Capacità impianto di raffreddamento	1,69 litri
Liquido di raffreddamento raccomandato	Liquido di raffreddamento Pro Honda HP

Specifiche tecniche

Lubrificante per catene di trasmissione consigliato	Lubrificante per catene di trasmissione progettato specificamente per catene con O-ring	
Lasco catena di trasmissione	da 30 a 40 mm	
Catena di trasmissione standard	DID 520V0 o RK 520MKO	
	NC700X/XA	
	N. maglie	114
	NC700XD	
	N. maglie	112
Dimensioni ingranaggi standard	Ingranaggio motore	16 denti
	NC700X/XA	
	Ingranaggio ruota posteriore	43 denti
	NC700XD	
	Ingranaggio ruota posteriore	39 denti

■ Lampadine

Faro	12V-60/55W
Luce di stop/fanalino di coda	12V-21/5W
Indicatori di direzione anteriori	12V-21W x 2
Indicatori di direzione posteriori	12V-21W x 2
Luce di posizione	12V-5W

■ Fusibili

Fusibile principale	30A	
Altri fusibili	NC700X	15A, 7,5A
	NC700XA/XD	30A, 15A, 7,5A

■ Specifiche tecniche relative alle coppie

Viti sportello di manutenzione	3 N-m (0,3 kgf-m)
Bullone di scarico olio motore	30 N-m (3,1 kgf-m)
Filtro olio	26 N-m (2,7 kgf-m)
Albero perno ruota anteriore	74 N-m (7,5 kgf-m)
Bullone di fissaggio pinza freno anteriore	30 N-m (3,1 kgf-m)
Bullone di serraggio perno ruota anteriore	22 N-m (2,2 kgf-m)
Dado perno ruota posteriore	98 N-m (10,0 kgf-m)
Controdadi di registro catena di trasmissione	21 N-m (2,1 kgf-m)
Bulloni di fissaggio pinza freno di stazionamento	31 N-m (3,2 kgf-m)
Vite C gruppo luce di stop/fanalino di coda	6 N-m (0,6 kgf-m)

A		Carenatura inferiore	67
Abbigliamento protettivo	11	Catalizzatore	123
Acceleratore	90	Catena di trasmissione	83
Accessori	16	Cavalletto laterale.....	82
Ambiente.....	128	Chiave di accensione	119
Attrezzatura		Commutatore di accensione.....	31, 33, 34
Kit attrezzi	47, 65	Conservazione della motocicletta.....	126
Manuale d'uso	47, 121	Contachilometri parziale	23, 24, 120
Avviamento del motore	34	Contachilometri totale.....	23, 24, 120
B		Contagiri	23, 24
Batteria.....	56, 70	D	
Benzina.....	44, 122	Devioluci	30, 32
Bioetanolo.....	122	E	
Bloccasterzo	31, 33	Etichetta colori	55
C		Etichette.....	6
Carburante		Etichette con simboli.....	6
Capacità serbatoio	44		
Indicatore livello	23, 24		
Raccomandato	44		
Residuo.....	23, 24		
Carburanti contenenti alcool.....	122		

F		
Filtro olio frizione	75	
Frenata.....	12	
Freni		
Freno di stazionamento	81	
Liquido.....	59, 79	
Usura pastiglia.....	80	
Freno di stazionamento.....	32, 81	
Fusibili.....	57, 115	
G		
Guasto elettrico.....	110	
I		
Impianto di esclusione accensione	82	
Cavalletto laterale.....	82	
Sensore angolo di inclinazione.....	121	
Impianto frizione	87	
Interruttore AT/MT.....	33	
Interruttore di cambio marcia.....	32	
interruttore di comando lampeggio..	30, 32	
Interruttore luce di stop	92	
Interruttore luci di emergenza.....	30, 32	
Interruttore N-D.....	33	
Interruttori	30	
K		
Kit attrezzi	65	
Kit di riparazione.....	102	
L		
Lampadina		
Faro	111	
Indicatori di direzione anteriori.....	114	
Indicatori di direzione posteriori	114	
luce di posizione	112	
Luce di stop/fanalino di coda.....	112	
Lavaggio della motocicletta.....	124	
Limite di peso.....	17	
Limite di peso massimo	17	
Limiti di carico.....	17	
Linee guida relative al carico	17	
Liquido di raffreddamento	60, 77	

M

Manutenzione

Elementi essenziali	54
Importanza	50
Programma	51
Sicurezza.....	50
Modalità AT	25, 38, 40, 41
Modalità D	25, 38, 40, 41
Modalità MT.....	25, 38, 40, 41, 42
Modalità S	25, 38, 40, 41
Modifiche	16
Motore	
Avviamento.....	34
Filtro olio.....	73
Interruttore di spegnimento	30, 33, 34, 120
Numero	129
Olio.....	58, 71
Spegnimento	120
Surriscaldamento	97
Motore ingolfato	34

N

Numero di matricola	129
Numero di telaio	129

O

Olio

Consigliato	58
Motore.....	58, 71

P

Parabrezza	93
Parcheggio.....	14
Pneumatici	
Foratura	102
Pressione	61
Sostituzione.....	61, 102
Portacasco.....	48
Precauzioni relative alla guida	12
Precauzioni relative alla sicurezza	11
Prendersi cura della propria motocicletta.....	124
Pulsante avvisatore acustico	30, 33
Pulsante di avviamento.....	30, 33, 34
Puntamento faro.....	92

R	
Raccomandato	
carburante.....	44
Liquido di raffreddamento.....	60
Regolazione orologio digitale.....	27
Ricerca guasti.....	95
Rifornimento.....	43
Rimozione	
Carenatura inferiore.....	67, 68
Fermaglio.....	69
Sportello di manutenzione.....	66
Ruote	
Rimozione ruota anteriore.....	103
Rimozione ruota posteriore.....	106
S	
Selezione marce.....	37
Sella posteriore.....	43
Sfiato basamento.....	91
Sistema ABS combinato.....	13
Specifiche tecniche.....	130
Spegnimento motore.....	120
Spia abbaglianti.....	29
Spia alta temperatura liquido di raffreddamento.....	97
Spia alta temperatura liquido di raffreddamento motore.....	28
Spia bassa pressione olio.....	28, 98
Spia folle.....	29
Spia freno di stazionamento.....	29
Spia guasti (MIL) impianto PGM-FI (iniezione programmata).....	28, 98
Spia HISS.....	29, 96
Spia posizione cambio.....	25
Spia sistema ABS (sistema frenante antibloccaggio).....	28, 99
Spie.....	28
Spie accese.....	98
Spie indicatori di direzione.....	29
Strumenti.....	22
Surriscaldamento.....	97
T	
Tachimetro.....	23, 24
Trasporto della motocicletta.....	127

U

Ubicazione componenti 18

V

Vano

Casco..... 46

Kit attrezzi 47

Manuale d'uso 47, 121

Vano sottosella 45

Vano sottosella 45

Attrezzatura..... 45